

Spis treści

Indeks wyrobu	Symbol	Nazwa wyrobu	Strona katalogu
0 – 371	PK-1/E	Poprzecznik krańcowy słupa wirowego pojedynczy /S-80	1
0 – 328	PK-2/E	Poprzecznik krańcowy słupa wirowego pojedynczy /S-115/	1
0 – 372	PN-1/E	Poprzecznik narożny słupa wirowego pojedynczy /S-80/	1
0 – 325	PN-2/E	Poprzecznik narożny słupa wirowego pojedynczy /S-115/	1
0 – 402	PNb-1/E	Poprzecznik narożny słupa wirowego podwójny /S-80/	1
0 – 420	PNR-4	Poprzecznik narożny /S-80/	1
0 – 008	Ks-15/o	Klin ocynkowany z ośmioma śrubami M20	1
0 – 569	Ks-25/o	Klin ocynkowany z ośmioma śrubami M20	1
0 – 009	Rs-15/o	Rozpora ocynkowana ogniowo ze śrubami kpl.	1
0 – 641	Rs-25/o	Rozpora ocynkowana ogniowo ze śrubami kpl.	1
0 – 013	ZP-30/o	Zawias podpory ocynkowany ogniowo kompletny do linii NN	2
0 – 429	ZP-20/o	Zawias podpory ocynkowany ogniowo kompletny do linii SN	2
0 – 530	ZP-25/o	Zawias podpory ocynkowany ogniowo kompletny do linii SN układ płaski	2
0 – 370	PKR-4	Poprzeczka krańcowa	2
0 – 373	PP - 4	Poprzeczka przelotowa	2
0 – 014	NP / o	Nasada podpory ocynkowana ogniowo	2
0 – 323	NP/o	Nasada podpory kompletna ocynkowana ogniowo	3
0 – 452	Ks – 1	Konstrukcja stężająca	3
0 – 517	Ks – 2	Konstrukcja stężająca	3
0 – 518	Ks – 3	Konstrukcja stężająca	3
K – 008	Ks – 4	Konstrukcja stężająca	3
0 – 428	Ks – 5	Konstrukcja stężająca	3
0 – 396	O - 1/E	Obejma	3
0 – 533	O – 1a/E	Obejma	3
0 – 398	O - 2/E	Obejma	3
0 – 395	O - 3/E	Obejma	3
0 – 397	O - 4/E	Obejma stężająca	3
0 – 455	OS – 1	Obejma stężająca	3
0 – 453	OS – 2	Obejma stężająca	3
0 – 454	OS – 3	Obejma stężająca	3
K – 007	OS – 4	Obejma stężająca	3
0 – 455	OS – 5	Obejma stężająca	3
0 – 554	OS – 6	Obejma stężająca	3
0 – 704	OS – 7	Obejma stężająca	3
0 – 715	KzH – 1a/E	Konstrukcja z hakiem na obejmie O – 1a/E	4
0 – 377	KzH – 1/E	Konstrukcja z hakiem na obejmie O – 3	4
0 – 378	KzH – 2/E	Konstrukcja z hakiem na obejmie O – 3	4
0 – 379	KR – 1/E	Konstrukcja rozgałęźna	4
0 – 380	KR – 2/E	Konstrukcja rozgałęźna	4
0 – 381	Kz – 1	Konstrukcja zawieszenia	4
0 – 382	Kz – 2	Konstrukcja zawieszenia	4
0 – 375	PP – 1 (N-80)	Poprzecznik przelotowy na obejmie 0 – 1	5
0 – 376	PP – 2 (N-95)	Poprzecznik przelotowy na obejmie 0 – 1	5
0 – 415	PP – 3 (N-80)	Poprzecznik przelotowy na obejmie 0 – 3	5
0 – 416	PP – 4 (N-95)	Poprzecznik przelotowy na obejmie 0 – 3	5
0 – 383	Km – 1 /S - 80	Konstrukcja mocna na obejmie 0 - 3	5

Spis treści

Indeks wyrobu	Symbol	Nazwa wyrobu	Strona katalogu
0 – 384	Km – 2/S -115	Konstrukcja mocna na objęciu 0 – 3	5
0 – 385	Km – 5/S - 80	Konstrukcja mocna na objęciu 0 – 3 z dystansem	5
0 – 386	Km – 6/S - 115	Konstrukcja mocna na objęciu 0 – 3 z dystansem	5
0 – 389	Km - 9/S-80	Konstrukcja mocna	5
0 – 390	Km - 10/S-115	Konstrukcja mocna	5
0 – 673	Km – 3/E	Konstrukcja mocna bez odsadzenia	6
0 – 674	Km – 4/E	Konstrukcja mocna bez odsadzenia	6
0 – 387	Km - 7/E	Konstrukcja mocna z odsadzeniem 80 mm	6
0 – 388	Km - 8/E	Konstrukcja mocna z odsadzeniem 80 mm	6
0 – 391	Kp - 1/E N –80	Konstrukcja przelotowa na objęciu 0 – 1	6
0 – 392	Kp - 2/E N –95	Konstrukcja przelotowa na objęciu 0 – 1	6
0 – 393	Kp - 3/E N –80	Konstrukcja przelotowa na objęciu 0 – 3	6
0 – 394	Kp - 4/E N –95	Konstrukcja przelotowa na objęciu 0 – 3	6
0 – 400	KI – 2	Konstrukcja	6
0 – 461	OB - 1/E	Obejma OB-1/E	7
0 – 462	OB - 2/E	Obejma OB-2/E	7
0 – 463	OB - 3/E	Obejma OB-3/E	7
0 – 464	OB - 4/E	Obejma OB-4/E	7
0 – 465	OB - 5/E	Obejma OB-5/E	7
0 – 466	OB - 6/E	Obejma OB-6/E	7
0 – 467	OB - 7/E	Obejma OB-7/E	7
0 – 468	OB - 8/E	Obejma OB-8/E	7
0 – 469	OB - 9/E	Obejma OB-9/E	7
0 – 702	OB - 10/VE	Obejma OB-10/VE	7
0 – 701	OB - 11/VE	Obejma OB-11/VE	7
0 – 700	OB - 12/VE	Obejma OB-12/VE	7
0 – 470	OU - 1/E	Obejma OU - 1/E	7
0 – 703	OU - 2/E	Obejma OU - 2/E	7
0 – 252	HU – 30	Hak uniwersalny ocynkowany	7
0 – 249	HU – 70	Hak uniwersalny ocynkowany	7
0 – 006	URH – 48	Uchwyt rury z hakiem ocynkowany	8
0 – 255	URH – 60	Uchwyt rury z hakiem ocynkowany	8
0 – 001	PBNV – 20	Podstawa bezpiecznikowa	8
0 – 002	NK 23255	Uchwyt odciągowy - półrolka	8
0 – 003	NK 38253	Łącznik orczykowy ocynkowany ogniowo	9
H – 146	NK 38254	Łącznik orczykowy ocynkowany ogniowo	9
0 – 004	NK 3837	Łącznik przedłużający jednowidlasty	9
0 – 005	NK 3842	Łącznik przedłużający jednowidlasty	9
0 – 007	NK 38421	Łącznik przedłużający jednowidlasty	9
0 – 011	NK 3851	Łącznik przedłużający jednowidlasty	9
0 – 010	NK 38513	Łącznik przedłużający jednowidlasty	9
0 – 362	NK 3859	Łącznik przedłużający dwuwidlasty	9
0 – 364	NK 38601	Łącznik przedłużający dwuwidlasty	9
H – 033	NK 3532	Łącznik z dwoma uchami - skrętny	9
H – 034	NK 3521	Łącznik z dwoma uchami - płaski	10
H – 035	NK 38135	Łącznik kabłkowy	10
H – 596	NK 38141	Łącznik kabłkowy	10

Spis treści

Indeks wyrobu	Symbol	Nazwa wyrobu	Strona katalogu
0 – 016	NK 2442 A	Zacisk uziemiający ocynkowany „Żuk”	10
0 – 658		Zacisk uziemiający ocynkowany „Żuk” z gwintem w płytce	10
0 – 017	RUP	Rożek uziemiający prosty ocynkowany	10
0 – 018	RUP - D	Rożek uziemiający prosty ocynkowany długi	10
0 – 019	RUS	Rożek uziemiający skośny ocynkowany	11
0 – 020	RUS – D	Rożek uziemiający skośny ocynkowany długi	11
0 – 021	TKS – 80	Trzon kabłąkowy prosty ocynkowany ogniowo	11
0 – 022	TKS – 115	Trzon kabłąkowy prosty ocynkowany ogniowo	11
0 – 023	M 16 x 200	Trzon hakowy ocynkowany THS-80	11
0 – 024	M 16 x 250	Trzon hakowy ocynkowany THS-80	11
0 – 025	M 16 x 300	Trzon hakowy ocynkowany THS-80	11
0 – 026	M 16 x 350	Trzon hakowy ocynkowany THS-80	11
0 – 027	M 16 x 400	Trzon hakowy ocynkowany THS-80	11
0 – 028	M 16 x 450	Trzon hakowy ocynkowany THS-80	11
0 – 029	M 20 x 200	Trzon hakowy ocynkowany THS-95	12
0 – 030	M 20 x 250	Trzon hakowy ocynkowany THS-95	12
0 – 031	M 20 x 300	Trzon hakowy ocynkowany THS-95	12
0 – 032	M 20 x 350	Trzon hakowy ocynkowany THS-95	12
0 – 033	M 20 x 400	Trzon hakowy ocynkowany THS-95	12
0 – 034	M 20 x 450	Trzon hakowy ocynkowany THS-95	12
0 – 035	NK 41111	Wieszak śrubowo-kabłąkowy ocynkowany	12
0 – 036	NK 41121	Wieszak śrubowo-kabłąkowy ocynkowany	12
0 – 581	NK-41141	Wieszak śrubowo-kabłąkowy ocynkowany M20	12
0 – 582	NK-41161	Wieszak śrubowo-kabłąkowy ocynkowany M20	12
0 – 037	WOK	Wieszak odciągowo – kabłąkowy	12
H – 141	M 5/o	Naprężnik liny ocynkowany	13
H-NAP-006	M 6/o	Naprężnik liny ocynkowany	13
H-NAP-008	M 8/o	Naprężnik liny ocynkowany	13
H-NAP-010	M 10/o	Naprężnik liny ocynkowany	13
H-NAP-012	M 12/o	Naprężnik liny ocynkowany	13
H-NAP-016	M 16/o	Naprężnik liny ocynkowany	13
H-NAP-020	M 20 /o	Naprężnik liny ocynkowany	13
0 – 321	PDS - 50	Podkładka sprężysta 50x50x4 z otworem \varnothing 18	13
0 – 322	PDS - 60	Podkładka sprężysta 60x60x4 z otworem \varnothing 22	13
0 – 045	PD - 30	Podkładka 30 x 30 x 4 z otworem, ocynkowana	13
0 – 300	PD - 40	Podkładka 40 x 40 x 4 z otworem, ocynkowana	13
0 – 052	PD - 50	Podkładka 50 x 50 x 4 z otworem, ocynkowana	13
0 – 053	PD - 60	Podkładka 60 x 60 x 4 z otworem, ocynkowana	13
H – 585		Daszek na sztycę	14
H-ZAC-LIN-003	ZLK - 3	Zacisk linowy kabłąkowy	14
H-ZAC-LIN-006	ZLK - 6	Zacisk linowy kabłąkowy	14
H-ZAC-LIN-008	ZLK - 8	Zacisk linowy kabłąkowy	14
H-ZAC-LIN-010	ZLK – 10	Zacisk linowy kabłąkowy	14
H-ZAC-LIN-012	ZLK – 12	Zacisk linowy kabłąkowy	14
H-ZAC-LIN-016	ZLK – 16	Zacisk linowy kabłąkowy	14
0 – 200	M 16	Hak nakrętkowy ocynkowany	14
0 – 201	M 20	Hak nakrętkowy ocynkowany	14

Spis treści

Indeks wyrobu	Symbol	Nazwa wyrobu	Strona katalogu
0 - 366	M 12 x 200	Śruba hakowa ocynkowana	15
0 - 367	M 12 x 250	Śruba hakowa ocynkowana	15
0 - 203	M 16 x 160	Śruba hakowa ocynkowana	15
0 - 204	M 16 x 200	Śruba hakowa ocynkowana	15
0 - 205	M 16 x 250	Śruba hakowa ocynkowana	15
0 - 206	M 16 x 300	Śruba hakowa ocynkowana	15
0 - 208	M 16 x 350	Śruba hakowa ocynkowana	15
0 - 209	M 16 x 400	Śruba hakowa ocynkowana	15
0 - 210	M 16 x 450	Śruba hakowa ocynkowana	15
0 - 211	M 16 x 480	Śruba hakowa ocynkowana	15
0 - 212	M 16 x 500	Śruba hakowa ocynkowana	15
0 - 213	M 16 x 550	Śruba hakowa ocynkowana	15
0 - 214	M 16 x 600	Śruba hakowa ocynkowana	15
0 - 411	M 16 x 215	Śruba hakowa ocynkowana	15
0 - 412	M 16 x 230	Śruba hakowa ocynkowana	15
0 - 220	M 16 x 200	Śruba hakowa ocynkowana z odsadzeniem	15
0 - 413	M 16 x 200	Śruba hakowa ocynkowana z odsadzeniem i poprzeczką	15
0 - 291	M 16 x 200	Śruba hakowa ocynkowana z poprzeczką	15
0 - 215	M 20 x 160	Śruba hakowa ocynkowana	15
0 - 229	M 20 x 180	Śruba hakowa ocynkowana	15
0 - 216	M 20 x 200	Śruba hakowa ocynkowana	15
0 - 217	M 20 x 250	Śruba hakowa ocynkowana	15
0 - 218	M 20 x 320	Śruba hakowa ocynkowana	15
0 - 219	M 20 x 350	Śruba hakowa ocynkowana	15
0 - 221	L 200	Śruba M16 do skręcania słupów z podkładką i nakrętką dwustronną	16
0 - 222	L 250		
0 - 223	L 300		
0 - 224	L 350		
0 - 225	L 400		
0 - 226	L 450		
0 - 227	L 500		
0 - 228	L 550		
0 - 360	L 650		
0 - 441	L 200	Śruba M20 do skręcania słupów z podkładką i nakrętką dwustronną	16
0 - 442	L 250		
0 - 443	L 300		
0 - 444	L 350		
0 - 445	L 400		
0 - 446	L 450		
0 - 447	L 500		
0 - 448	L 550		
0 - 449	L 600		
4 - 035	L 60	Śruba M10 do skręcania słupów z podkładką i nakrętką jednostronną	16
4 - 036	L 80		
4 - 037	L 100		
0 - 486	L 40	Śruba M12 do skręcania słupów z podkładką i nakrętką jednostronną	16
0 - 485	L 90		

Spis treści

Indeks wyrobu	Symbol	Nazwa wyrobu	Strona katalogu		
0 - 487	L 50	Śruba M16 do skręcania słupów z podkładką i nakrętką jednostronną	17		
0 - 299	L 110				
0 - 430	L 150				
0 - 431	L 190				
0 - 441	L 200				
0 - 432	L 250				
0 - 433	L 300				
0 - 434	L 350				
0 - 435	L 400				
0 - 436	L 450				
0 - 437	L 500				
0 - 438	L 550				
0 - 439	L 600				
0 - 440	L 650				
0 - 489	L 50			Śruba M20 do skręcania słupów z podkładką i nakrętką jednostronną	17
0 - 302	L 160				
0 - 236	L 200				
0 - 414	L 250				
0 - 237	L 300				
0 - 238	L 350				
0 - 289	L 400				
0 - 295	L 450				
0 - 239	L 500				
0 - 297	L 550				
0 - 240	L 600				
0 - 250	SR 185	Śruba rozporowa ocynkowana M12	17		
0 - 251	SRH - 12	Śruba hakowa rozporowa ocynkowana M12	18		
0 - 456	SRH - 16	Śruba hakowa rozporowa ocynkowana M16	18		
H - 242	ŚSZ – 6	Śruba szpilka (pręt gwintowany) L - 1000	18		
H - 241	ŚSZ – 8	Śruba szpilka (pręt gwintowany) L - 1000	18		
H - 243	ŚSZ – 10	Śruba szpilka (pręt gwintowany) L - 1000	18		
H - 340	ŚSZ – 12	Śruba szpilka (pręt gwintowany) L - 1000	18		
H - 339	ŚSZ – 16	Śruba szpilka (pręt gwintowany) L - 1000	18		
H - 147	ŚSZ – 20	Śruba szpilka (pręt gwintowany) L - 1000	18		
H - 392	16	Złączki zaprasowywane do łączenia przewodów izolowanych MJPT	18		
H - 396	25				
H - 192	35				
H - 391	50				
H - 393	70				
H - 676	95				
H - 677	120				
H - 701	UPN			Uchwyt przelotowo - narożny	19
H - 159	SO - 32			Uchwyt narożny z wkładką gumową SPIN-310	19
H - 533	SPIN - 336			Wkład gumowy do uchwytu przelotowego 4 x 25; 35; 50; 70; 90	19
H - 662	SPIN - 313			Wkład gumowy do uchwytu narożnego 4 x 25	19
H - 160	SPIN - 314			Wkład gumowy do uchwytu narożnego 4 x 35 – 50	19
H - 199	SPIN - 315			Wkład gumowy do uchwytu narożnego 4 x 70	19

Spis treści

Indeks wyrobu	Symbol	Nazwa wyrobu	Strona katalogu
H - 006	UP - 2	Uchwyt przyłączowy 2 x 16 ÷ 25	19
H - 007	UP - 4	Uchwyt przyłączowy 4 x 16 ÷ 25	19
H - 106	4 x 25 ÷ 50	Uchwyt krańcowy As x Sn	20
H - 107	4 x 70 ÷ 120	Uchwyt krańcowy As x Sn	20
S-BEL-030-050	2 x 16 ÷ 35	Uchwyt krańcowy As x Sn NK 3005	20
H - 362	4 x 35 ÷ 95	Uchwyt krańcowy As x Sn	20
S-BEL-030-100	4 x 16 ÷ 35	Uchwyt krańcowy As x Sn NK 3010	20
H - 001	U - 4 x 16 ÷ 25	Uchwyt przelotowy	20
H - 001	U - 4 x 35	Uchwyt przelotowy	20
H - 001	U - 4 x 50	Uchwyt przelotowy	20
H - 001	U - 4 x 70	Uchwyt przelotowy	20
H - 001	U - 4 x 95	Uchwyt przelotowy	20
H - 725	U - 4 x 16-120	Uchwyt przelotowy uniwersalny stalowy	20
H - 563	SO - 79,6	Uchwyt dystansowy	20
H - 321	U - 4 x 16-120	Uchwyt przelotowy uniwersalny aluminiowy	20
H - 029	PH - 4	Praska do zaprasowywania końcówek (16 ÷ 120 mm)	20
H - 030	PH - 6	Praska do zaprasowywania końcówek (120 ÷ 240 mm)	20
H - 031	N - PH - 4	Narzędzia (szczęki) do praski PH - 4 (16 ÷ 120 mm	20
H - 032	N - PH - 6	Narzędzia (szczęki) do praski PH - 6 (120 ÷ 240 mm)	20
H - 079	NK - 2571	Uchwyt odciągowy AFL - 6 - 70	21
H - 154	NK - 2573	Uchwyt odciągowy AFL - 6 - 120	21
H - 080	NK 2471	Złączka NK 2471 do zaprasowywania	21
H - 204	PC 8,5	Podkładki cupalowe AL / Cu	21
H - 205	PC 11	Podkładki cupalowe AL / Cu	21
H - 206	PC 13	Podkładki cupalowe AL / Cu	21
H - 207	PC 17	Podkładki cupalowe AL / Cu	21
H - 009	ZPJ - 16 / 95	Zacisk przekuwający dwustronny	21
H - 768	ZOD	Zacisk przekuwający dwustronny do odgromników 16/95	21
H - 638	ZPD - AL-CU	Zacisk przekuwający dwustronny uniwersalny 16/95	21
H - 738	ZPD - J	Zacisk przekuwający dwustronny jednośrubowy 16/95	21
H - 008	ZPD - 16 / 95	Zacisk przekuwający jednostronny	21
H - 793	ZOJ	Zacisk przekuwający jednostronny do odgromników 16/95	21
H - 639	ZPJ - AL-CU	Zacisk przekuwający jednostronny uniwersalny 16/95	21
H - 739	ZPJ - J	Zacisk przekuwający jednostronny jednośrubowy 16/95	21
H - 020	MŻ 360	Mufa żeliwna (towar na zamówienie)	22
H - 021	MŻ 450	Mufa żeliwna (towar na zamówienie)	22
H - 022	MŻ 650	Mufa żeliwna (towar na zamówienie)	22
H - 023	MŻ 1000	Mufa żeliwna (towar na zamówienie)	22
H - 024	MŻ 1300	Mufa żeliwna (towar na zamówienie)	22
H - 025	MŻ 1500	Mufa żeliwna (towar na zamówienie)	22
H - 026	MŻ 1800	Mufa żeliwna (towar na zamówienie)	22
0 - 102	Al - 16	Złączka do karbowania	22
0 - 103	Al - 25	Złączka do karbowania	22
0 - 104	Al - 35	Złączka do karbowania	22
0 - 105	Al - 50	Złączka do karbowania	22
0 - 106	Al - 70	Złączka do karbowania	22
0 - 108	AFL - 35k	Złączka do karbowania krótka	22

Spis treści

Indeks wyrobu	Symbol	Nazwa wyrobu	Strona katalogu
0 – 109	AFL - 50k	Złączka do karbowania krótka	22
0 – 110	AFL - 70k	Złączka do karbowania krótka	22
0 – 112	AFL – 35 d	Złączka do karbowania długa	23
0 – 113	AFL – 50 d	Złączka do karbowania długa	23
0 – 114	AFL – 70 d	Złączka do karbowania długa	23
0 – 115	KM - 10	Końcówka do przewodu z Cu	23
0 – 116	KM - 16	Końcówka do przewodu z Cu	23
0 – 117	KM - 25	Końcówka do przewodu z Cu	23
0 – 118	KM - 35	Końcówka do przewodu z Cu	23
0 – 119	KM - 50	Końcówka do przewodu z Cu	23
0 – 120	KM - 70	Końcówka do przewodu z Cu	23
0 – 121	KM - 95	Końcówka do przewodu z Cu	23
0 – 122	KM - 120	Końcówka do przewodu z Cu	23
0 – 123	KM - 150	Końcówka do przewodu z Cu	23
0 – 124	KM - 185	Końcówka do przewodu z Cu	23
0 – 125	KM - 240	Końcówka do przewodu z Cu	23
0 – 127	2Kam – 16	Końcówka kablowa z Al	23
0 – 128	2Kam – 25	Końcówka kablowa z Al	23
0 – 129	2Kam – 35	Końcówka kablowa z Al	23
0 – 130	2Kam – 50	Końcówka kablowa z Al	23
0 – 131	2Kam – 70	Końcówka kablowa z Al	23
0 – 132	2Kam – 95	Końcówka kablowa z Al	23
0 – 133	2Kam – 120	Końcówka kablowa z Al	23
0 – 134	2Kam – 150	Końcówka kablowa z Al	23
0 – 135	2Kam – 185	Końcówka kablowa z Al	23
0 – 136	2Kam – 240	Końcówka kablowa z Al.	23
H – 170	Ka – 16	Końcówka kablowa z Al. grubościenna	24
H – 171	Ka – 25	Końcówka kablowa z Al. grubościenna	24
H – 172	Ka – 35	Końcówka kablowa z Al. grubościenna	24
H – 173	Ka – 50	Końcówka kablowa z Al. grubościenna	24
H – 174	Ka – 70	Końcówka kablowa z Al. grubościenna	24
H – 175	Ka – 95	Końcówka kablowa z Al. grubościenna	24
H – 176	Ka – 120	Końcówka kablowa z Al. grubościenna	24
H – 186	Ka – 150	Końcówka kablowa z Al. grubościenna	24
H – 187	Ka – 185	Końcówka kablowa z Al. grubościenna	24
H – 188	Ka – 240	Końcówka kablowa z Al. grubościenna	24
	2 ZA	Zacisk kablowy z Al	24
0-168	B311 - 6/5,3	Końcówka kablowa B311 do lutowania z Cu cynowana	24
0-169	B311 - 10/6,5	Końcówka kablowa B311 do lutowania z Cu cynowana	24
0-170	B311 - 16/6,5	Końcówka kablowa B311 do lutowania z Cu cynowana	24
0-171	B311 - 25/6,5	Końcówka kablowa B311 do lutowania z Cu cynowana	24
0-172	B311 - 35/8,5	Końcówka kablowa B311 do lutowania z Cu cynowana	24
0-173	B311 - 50/10,5	Końcówka kablowa B311 do lutowania z Cu cynowana	24
0-174	B311 - 70/10,5	Końcówka kablowa B311 do lutowania z Cu cynowana	24
0-175	B311 - 95/10,5	Końcówka kablowa B311 do lutowania z Cu cynowana	24
0-176	B311 - 120/13,5	Końcówka kablowa B311 do lutowania z Cu cynowana	24
0-177	B311 - 150/13,5	Końcówka kablowa B311 do lutowania z Cu cynowana	24

Spis treści

Indeks wyrobu	Symbol	Nazwa wyrobu	Strona katalogu
0 – 303	Z - 10	Zacisk tulejkowy z Cu	25
0 – 140	Z - 16	Zacisk tulejkowy z Cu	25
0 – 141	Z - 25	Zacisk tulejkowy z Cu	25
0 – 142	Z - 35	Zacisk tulejkowy z Cu	25
0 – 143	Z - 50	Zacisk tulejkowy z Cu	25
0 – 144	Z - 70	Zacisk tulejkowy z Cu	25
0 – 145	Z - 95	Zacisk tulejkowy z Cu	25
0 – 146	Z - 120	Zacisk tulejkowy z Cu	25
0 – 147	Z - 150	Zacisk tulejkowy z Cu	25
0 – 148	Z - 185	Zacisk tulejkowy z Cu	25
0 – 149	Z - 240	Zacisk tulejkowy z Cu	25
0 – 150	2ZA -16	Zacisk kablowy z Al	25
0 – 151	2ZA -25	Zacisk kablowy z Al	25
0 – 152	2ZA -35	Zacisk kablowy z Al	25
0 – 153	2ZA -50	Zacisk kablowy z Al	25
0 – 154	2ZA -70	Zacisk kablowy z Al	25
0 – 155	2ZA -95	Zacisk kablowy z Al	25
0 – 156	2ZA -120	Zacisk kablowy z Al	25
0 – 157	2ZA -150	Zacisk kablowy z Al	25
0 – 158	2ZA -185	Zacisk kablowy z Al	25
0 – 159	2ZA -240	Zacisk kablowy z Al	25
H – 177	2AE -16	Zacisk kablowy z Al grubościenny	25
H – 189	2AE -25	Zacisk kablowy z Al grubościenny	25
H – 178	2AE -35	Zacisk kablowy z Al grubościenny	25
H – 179	2AE -50	Zacisk kablowy z Al grubościenny	25
H – 180	2AE -70	Zacisk kablowy z Al grubościenny	25
H – 181	2AE -95	Zacisk kablowy z Al grubościenny	25
H – 182	2AE -120	Zacisk kablowy z Al grubościenny	25
H – 183	2AE -150	Zacisk kablowy z Al grubościenny	25
H – 184	2AE -185	Zacisk kablowy z Al grubościenny	25
H – 185	2AE -240	Zacisk kablowy z Al grubościenny	25
0-ZAC-PET-010-016	10 – 16	Zacisk pętlicowy	26
0-ZAC-PET-025-035	25 – 35	Zacisk pętlicowy	26
0-ZAC-PET-050-070	50 – 70	Zacisk pętlicowy	26
H – 013	95 – 120	Zacisk pętlicowy	26
0 – 182	4 – 25	Zacisk prądowy	26
0 – 183	6 – 35	Zacisk prądowy	26
0 – 184	10 – 50	Zacisk prądowy	26
0 – 185	16 – 95	Zacisk prądowy	26
0 – 186	16 – 150	Zacisk prądowy	26
0 – 187	24 – 11	Zacisk śrubowo - kabłąkowy	26
0 – 188	24 – 21	Zacisk śrubowo – kabłąkowy	26
H – 142	24 – 31	Zacisk śrubowo - kabłąkowy	26
H – 598	24 – 12	Zacisk śrubowo - kabłąkowy z przekładką mosiężną	26
H – 597	24 – 22	Zacisk śrubowo - kabłąkowy z przekładką mosiężną	26
0-189	6 – 35	Zacisk Al - Cu	27
0-190	10 – 50	Zacisk Al - Cu	27

Spis treści

Indeks wyrobu	Symbol	Nazwa wyrobu	Strona katalogu
0-307		Uchwyt kabla fi - 25/E	27
0-306		Uchwyt kabla fi - 35/E	27
0-679		Uchwyt kabla fi - 40/E	27
0-568		Uchwyt rury fi - 50/E	27
0-592		Uchwyt rury fi - 60/E	27
0-305		Uchwyt rury fi - 75/E	27
0-590		Uchwyt rury fi - 100/E	27
0-678		Uchwyt rury fi - 110/E	27
0-591		Uchwyt rury fi - 160/E	27
0 - 058	UK - 1	Uchwyt kabla pojedynczy	28
0 - 059	UK - 1	Uchwyt kabla pojedynczy	28
0 - 060	UK - 1	Uchwyt kabla pojedynczy	28
0 - 061	UK - 1	Uchwyt kabla pojedynczy	28
0 - 062	UK - 1	Uchwyt kabla pojedynczy	28
0 - 063	UK - 1	Uchwyt kabla pojedynczy	28
0 - 349	UK - 1	Uchwyt kabla pojedynczy	28
0 - 350	UK - 1	Uchwyt kabla pojedynczy	28
0 - 064	UKZ - 1	Uchwyt kabla pojedynczy z odsadzeniem	28
0 - 065	UKZ - 1	Uchwyt kabla pojedynczy z odsadzeniem	28
0 - 066	UKZ - 1	Uchwyt kabla pojedynczy z odsadzeniem	28
0 - 067	UKZ - 1	Uchwyt kabla pojedynczy z odsadzeniem	28
0 - 068	UKZ - 1	Uchwyt kabla pojedynczy z odsadzeniem	28
0 - 069	UKZ - 1	Uchwyt kabla pojedynczy z odsadzeniem	28
0 - 351	UKZ - 1	Uchwyt kabla pojedynczy z odsadzeniem	28
0 - 352	UKZ - 1	Uchwyt kabla pojedynczy z odsadzeniem	28
0 - 076	WR - 1	Wspornik rury bez odsadzenia	28
0 - 296	WR - 1	Wspornik rury bez odsadzenia	28
0 - 077	WR - 1	Wspornik rury bez odsadzenia	28
0 - 078	WR - 1	Wspornik rury bez odsadzenia	28
0 - 083	WR - 1	Wspornik rury bez odsadzenia	28
0 - 079	WR - 1	Wspornik rury bez odsadzenia	28
0 - 344	WR - 1	Wspornik rury bez odsadzenia	29
0 - 345	WR - 1	Wspornik rury bez odsadzenia	29
0 - 054	WR - 1	Wspornik rury bez odsadzenia	29
0 - 080	WR - 1	Wspornik rury bez odsadzenia	29
0 - 089	WR - 1	Wspornik rury bez odsadzenia	29
0 - 081	WR - 1	Wspornik rury bez odsadzenia	29
0 - 082	WR - 1	Wspornik rury bez odsadzenia	29
0 - 051	WR - 1	Wspornik rury bez odsadzenia	29
0 - 050	WR - 1	Wspornik rury bez odsadzenia	29
0 - 084	WRZ - 1	Wspornik rury z odsadzeniem	29
0 - 298	WRZ - 1	Wspornik rury z odsadzeniem	29
0 - 085	WRZ - 1	Wspornik rury z odsadzeniem	29
0 - 086	WRZ - 1	Wspornik rury z odsadzeniem	29
0 - 339	WRZ - 1	Wspornik rury z odsadzeniem	29
0 - 353	WRZ - 1	Wspornik rury z odsadzeniem	29
0 - 346	WRZ - 1	Wspornik rury z odsadzeniem	29

Spis treści

Indeks wyrobu	Symbol	Nazwa wyrobu	Strona katalogu
0 – 347	WRZ – 1	Wspornik rury z odsadzeniem	29
0 – 055	WRZ – 1	Wspornik rury z odsadzeniem	29
0 – 087	WRZ – 1	Wspornik rury z odsadzeniem	29
0 – 088	WRZ – 1	Wspornik rury z odsadzeniem	29
0 – 044	WRZ – 1	Wspornik rury z odsadzeniem	29
0 – 090	WRZ – 1	Wspornik rury z odsadzeniem	29
0 – 293	WRZ – 1	Wspornik rury z odsadzeniem	29
0 – 091	WRZ – 1	Wspornik rury z odsadzeniem	29
0 – 070	UK – 2	Uchwyt kabla podwójny	30
0 – 071	UK – 2	Uchwyt kabla podwójny	30
0 – 072	UK – 2	Uchwyt kabla podwójny	30
0 – 408	UK – 2	Uchwyt kabla podwójny	30
0 – 409	UK – 2	Uchwyt kabla podwójny	30
0 – 410	UK – 2	Uchwyt kabla podwójny	30
0 – 092	WRP - 50	Wspornik rury podwójny ocynkowany	30
0 – 256	WRP - 50	Wspornik rury podwójny ocynkowany	30
0 – 093	WRP - 50	Wspornik rury podwójny ocynkowany	30
0 – 094	WRP - 75	Wspornik rury podwójny ocynkowany	30
0 – 257	WRP - 75	Wspornik rury podwójny ocynkowany	30
0 – 095	WRP - 75	Wspornik rury podwójny ocynkowany	30
0 – 073	UKZ – 2	Uchwyt kabla podwójny z odsadzeniem	30
0 – 074	UKZ – 2	Uchwyt kabla podwójny z odsadzeniem	30
0 – 075	UKZ – 2	Uchwyt kabla podwójny z odsadzeniem	30
0 – 137	UKZ – 2	Uchwyt kabla podwójny z odsadzeniem	30
0 – 138	UKZ – 2	Uchwyt kabla podwójny z odsadzeniem	30
0 – 139	UKZ – 2	Uchwyt kabla podwójny z odsadzeniem	30
0 – 315	WRPO - 50	Wspornik rury podwójny z odsadzeniem ocynkowany	31
0 – 097	WRPO - 50	Wspornik rury podwójny z odsadzeniem ocynkowany	31
0 – 096	WRPO - 50	Wspornik rury podwójny z odsadzeniem ocynkowany	31
0 – 099	WRPO - 75	Wspornik rury podwójny z odsadzeniem ocynkowany	31
0 – 100	WRPO - 75	Wspornik rury podwójny z odsadzeniem ocynkowany	31
0 – 101	WRPO – 75	Wspornik rury podwójny z odsadzeniem ocynkowany	31
0 – 600	UKSW – 1	Uchwyt kabla na słup wirowy	32
0 – 601	UKSW – 1a	Uchwyt kabla na słup wirowy	32
0 – 602	UKSW – 2	Uchwyt kabla podwójny na słup wirowy	32
0 – 603	UKSW – 2a	Uchwyt kabla podwójny na słup wirowy	32
0 – 604	UKSW – 3	Uchwyt kabla potrójny na słup wirowy	32
0 – 605	UKSW – 3a	Uchwyt kabla potrójny na słup wirowy	32
0 – 783	UKL – 3	Uchwyt kabla listwowy	33
0 – 606	UKZW – 1	Uchwyt kabla z odsadzeniem	33
0 – 607	UKZW – 1a	Uchwyt kabla z odsadzeniem	33
0 – 608	UKZW – 1b	Uchwyt kabla z odsadzeniem	33
0 – 609	UKZW – 1c	Uchwyt kabla z odsadzeniem	33
0 – 610	UKZW – 1d	Uchwyt kabla z odsadzeniem	33
0 – 611	UKZW – 1e	Uchwyt kabla z odsadzeniem	33
0 – 612	UKZW – 2	Uchwyt kabla podwójny z odsadzeniem	33
0 – 613	UKZW – 2a	Uchwyt kabla podwójny z odsadzeniem	33

Spis treści

Indeks wyrobu	Symbol	Nazwa wyrobu	Strona katalogu
0 – 614	UKZW – 2b	Uchwyt kabla podwójny z odsadzeniem	33
0 – 615	UKZW – 2c	Uchwyt kabla podwójny z odsadzeniem	33
0 – 616	UKZW – 2d	Uchwyt kabla podwójny z odsadzeniem	33
0 – 617	UKZW – 2e	Uchwyt kabla podwójny z odsadzeniem	33
0 – 618	UKZW – 3	Uchwyt kabla potrójny z odsadzeniem	34
0 – 619	UKZW – 3a	Uchwyt kabla potrójny z odsadzeniem	34
0 – 620	UKZW – 3b	Uchwyt kabla potrójny z odsadzeniem	34
0 – 621	UKW – 1	Uchwyt kabla bez odsadzenia	34
0 – 622	UKW – 1a	Uchwyt kabla bez odsadzenia	34
0 – 623	UKW – 1b	Uchwyt kabla bez odsadzenia	34
0 – 624	UKW – 1c	Uchwyt kabla bez odsadzenia	34
0 – 625	UKW – 1d	Uchwyt kabla bez odsadzenia	34
0 – 626	UKW – 1e	Uchwyt kabla bez odsadzenia	34
0 – 627	UKW – 2	Uchwyt kabla podwójny bez odsadzenia	34
0 – 628	UKW – 2a	Uchwyt kabla podwójny bez odsadzenia	34
0 – 629	UKW – 2b	Uchwyt kabla podwójny bez odsadzenia	34
0 – 630	UKW – 2c	Uchwyt kabla podwójny bez odsadzenia	35
0 – 631	UKW – 2d	Uchwyt kabla podwójny bez odsadzenia	35
0 – 632	UKW – 2e	Uchwyt kabla podwójny bez odsadzenia	35
0 – 633	UKW – 3	Uchwyt kabla potrójny bez odsadzenia	35
0 – 634	UKW – 3a	Uchwyt kabla potrójny bez odsadzenia	35
0 – 635	UKW – 3b	Uchwyt kabla potrójny bez odsadzenia	35
W-L01-100-100-060		Wysięgnik WL – 1 1000x1000 Fi-60	36
W-L02-050-050-048		Wysięgnik WL – 2 500/500 bez uziemienia	36
W-L02-050-050-U48		Wysięgnik WL – 2 500/500 z uziemieniem	36
W-L02-050-100-048		Wysięgnik WL – 2 500/1000 bez uziemienia	36
W-L02-050-150-048		Wysięgnik WL – 2 500/1500 bez uziemienia	36
W-L02-070-100-048		Wysięgnik WL – 2 700/1000 bez uziemienia	36
W-L03-050-050-048		Wysięgnik WL – 3	36
W-L04-050-150-060		Wysięgnik WL – 4 500x1500x60	37
W-L04-100-100-060		Wysięgnik WL – 4 1000x1000x60	37
W-L05-060-080-048		Wysięgnik WL – 5 600x800x48	37
W-L05-060-080-060		Wysięgnik WL – 5 600x800x60	37
W-L06-050-050-048		Wysięgnik WL – 6 500x500 nasadowy	37
W-L06-080-100-048		Wysięgnik WL – 6 800x1000 nasadowy	37
W-L07-050-100-048		Wysięgnik WL – 7 500x1000	38
W-L08-100-100-042		Wysięgnik WL – 8 1000x1000x42	38
W-L09-065-035-042		Wysięgnik WL – 9 650x350x42	38
W-L10-075-035-042		Wysięgnik WL – 10 750x350x42	39
W-L11-050-100-001		Wysięgnik WL-11 500x1000 na objęciu 0-1/E	39
W-L11-050-100-002		Wysięgnik WL-11 500x1000 na objęciu 0-2/E	39
W-L11-060-050-001		Wysięgnik WL-11 600x500 na objęciu 0-1/E	39
W-L11-060-050-002		Wysięgnik WL-11 600x500 na objęciu 0-2/E	39
W-L12-050-100-180		Wysięgnik WL-12 500x1000 na słup wirowany o śr. górnej 180	39
W-L12-050-100-240		Wysięgnik WL-12 500x1000 na słup wirowany o śr. górnej 240	39
W-L12-050-100-275		Wysięgnik WL-12 500x1000 na słup wirowany o śr. górnej 275	39
W-LP1-070-080-048		Wysięgnik WLP-1 700x800	40

Spis treści

Indeks wyrobu	Symbol	Nazwa wyrobu	Strona katalogu
W-LP1-100-100-048		Wysięgnik WLP-1 1000x1000	40
W-LP2-100-100-048		Wysięgnik WLP-2 1000x1000	40
W-LP3-070-100-048		Wysięgnik WLP-3 700x1000	40
W-LP4-060-100-048		Wysięgnik WLP-4 600x1000	41
W-LP5-050-100-180		Wysięgnik WLP-5 500x1000 na słup wirowany o śr. górnej 180	41
W-LP5-050-100-240		Wysięgnik WLP-5 500x1000 na słup wirowany o śr. górnej 240	41
W-LP6-060-060-180		Wysięgnik WLP-6 600x600 na słup wirowany o śr. górnej 180	41
W-LP6-070-100-180		Wysięgnik WLP-6 700x1000 na słup wirowany o śr. górnej 180	41
W-LP6-070-100-240		Wysięgnik WLP-6 700x1000 na słup wirowany o śr. górnej 240	41
W-LP7-060-100-048		Wysięgnik WLP-7 600x1000	42
0 – 278	UWL – 1	Uchwyt do wysięgnika Ø 48 ocynkowany	42
0 – 331	UWL – ZP	Uchwyt do wysięgnika Ø 48 z płytką	42
4 – 178	UWL – ZP	Uchwyt do wysięgnika Ø 48 z płytką	42
0 – 049	UWL – ZP	Uchwyt do wysięgnika Ø 48 z płytką	42
0 – 015	UWL – ZP	Uchwyt do wysięgnika Ø 48 z płytką	42
0 – 329	UWS – 42	Uchwyt do wysięgnika Ø 42 ocynkowany galwanicznie	43
0 – 326	UWS – 48	Uchwyt do wysięgnika Ø 48 ocynkowany galwanicznie	43
0 – 327	UWL 2b	Uchwyt do wysięgnika ocynkowany	43
0 – 354	UWL 1a	Uchwyt do wysięgnika ocynkowany	43
0 – 279	UWL 2	Uchwyt do wysięgnika ocynkowany	43
0-012-001	UWL 2	Uchwyt do wysięgnika ocynkowany	43
0 – 280	UWL 2a	Uchwyt do wysięgnika ocynkowany	43
0 – 281	UWL 3	Uchwyt do wysięgnika ocynkowany	43
0 – 282	UWL 3a	Uchwyt do wysięgnika ocynkowany	43
0 – 285	JSR 1/oco	Jarzmo na słup rozkraczny ocynkowane ogniowo	43
0 – 287	JSP 1/oco	Jarzmo na słup przelotowe ocynkowane ogniowo	43
0 – 458	JSPW /oc	Jarzmo słupa przelotowego wąskie	44
0 – 459	JSPSZ /oc	Jarzmo słupa przelotowego szerokie	44
0 – 460	JSRK /oc	Jarzmo słupa rozkraczego	44
0 – 290	ODWL-48	Oslona do wysięgnika lampy	44
0 - 330	ODWL-60	Oslona do wysięgnika lampy	44
0 – 578	JP – 48	Jarzmo proste ocynkowane ogniowo	44
0 – 876	UR – 60/w	Uchwyt rury Ø 60 na słup wirowy na objemie 0 - 2	44
0 – 636	UWSW 0-1	Uchwyt wysięgnika słupa wirowego na objemie 0-1	45
0 – 637	UWSW 0-1A	Uchwyt wysięgnika słupa wirowego na objemie 0-1 A	45
0 – 638	UWSW 0-2	Uchwyt wysięgnika słupa wirowego na objemie 0-2	45
0 – 401	UW/SW	Uchwyt wysięgnika z obejmą do słupa wirowego	45
0 – 253	HL	Hak linowy ocynkowany	45
0 – 057	OK – 32	Obejma kabla Ø 32 ocynkowana	45
0 – 056	OK 40	Obejma kabla Ø 40 ocynkowana	46
H – 076	TS	Szyna do bezpieczników S191, S193 i wyłączników różnicowo – prądowych	46
3 – 009		Drzwiczki rewizyjne DR	46
3 – 001		Drzwiczki rewizyjne DR	46
3 – 027		Drzwiczki rewizyjne DR	46
3 – 002		Drzwiczki rewizyjne DR	46
3 – 014		Drzwiczki rewizyjne DR z okienkiem	46
3 – 003		Drzwiczki rewizyjne DR	46

UWAGA !!!

Na zamówienia indywidualne wykonujemy wszystkie rodzaje konstrukcji wg katalogów LSN, NN i linii izolowanych oraz przesłanych rysunków.

Umowy licencyjne z Polskim Towarzystwem Przesyłu i Rozdziału Energii Elektrycznej w Poznaniu

Od 2005 roku członek Stowarzyszenia Producentów Konstrukcji i Urządzeń Elektrycznych STELEN

W katalogu zostały ujęte podstawowe rodzaje wyrobów przez naszą firmę.

Szczegółowe informacje można uzyskać w Dziale Handlowym DELKAR

Konstrukcje linii NN

Indeks wyrobu	Symbol	Nazwa	Ciężar kg/szt	Ilość szt. w opak.
0 - 371	PK-1/E	<i>Poprzecznik krańcowy słupa wirowego pojedynczy /S-80</i>	14,60	Luzem
0 - 328	PK-2/E	<i>Poprzecznik krańcowy słupa wirowego pojedynczy /S-115/</i>	20,40	Luzem
0 - 372	PN-1/E	<i>Poprzecznik narożny słupa wirowego pojedynczy /S-80/</i>	14,50	Luzem
0 - 325	PN-2/E	<i>Poprzecznik narożny słupa wirowego pojedynczy /S-115/</i>	17,80	Luzem
0 - 402	PNb-1/E	<i>Poprzecznik narożny słupa wirowego podwójny /S-80/</i>	18,20	Luzem
0 - 420	PNR-4	<i>Poprzecznik narożny /S-80/</i>	13,60	Luzem

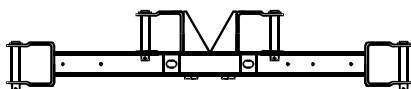

Konstrukcja przeznaczona do zawieszania przewodów gołych na słupach wirowych w ustawieniu odporowym lub narożnym /układ płaski

PKWiU 28.11.23-62.71

Indeks wyrobu	Symbol	Nazwa	Ciężar kg/szt	Ilość szt. w opak.
0 - 008	Ks-15/o	<i>Klin ocynkowany z ośmioma śrubami M20</i>	29,50	Luzem
0 - 569	Ks-25/o	<i>Klin ocynkowany z ośmioma śrubami M20</i>	39,50	Luzem

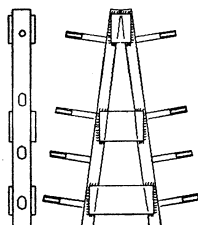

Przeznaczony do montażu słupów rozkracznych na żerdziach ŻN

PKWiU 28.11.23-62.71

Indeks wyrobu	Symbol	Nazwa	Ciężar kg/szt	Ilość szt. w opak.
0 - 009	Rs-15/o	<i>Rozpora ocynkowana ogniowo ze śrubami kpl.</i>	17,00	Luzem
0 - 641	Rs-25/o	<i>Rozpora ocynkowana ogniowo ze śrubami kpl.</i>	112,50	Luzem

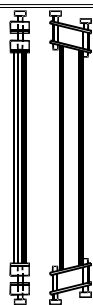

Konstrukcja przeznaczona do wzmocnienia słupów rozkracznych typ ŻN i BSW przy dużych naciągach i załomach

PKWiU 28.11.23-62.71

Konstrukcje linii NN

Indeks wyrobu	Symbol	Nazwa	Ciężar kg/szt	Ilość szt. w opak.
0 - 013	ZP-30/o	<i>Zawias podpory ocynkowany ogniowo kompletny do linii NN</i>	15,00	Luzem
0 - 429	ZP-20/o	<i>Zawias podpory ocynkowany ogniowo kompletny do linii SN</i>	12,00	Luzem
0 - 530	ZP-25/o	<i>Zawias podpory ocynkowany ogniowo kompletny do linii SN układ płaski</i>	18,00	Luzem

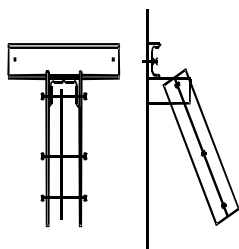

Konstrukcja przeznaczona do łączenia słupa rozkracznego z podporą

PKWiU 28.11.23-62.71

Indeks wyrobu	Symbol	Nazwa	Ciężar kg/szt	Ilość szt. w opak.
0 - 370	PKR-4	<i>Poprzeczka krańcowa</i>	12,00	Luzem

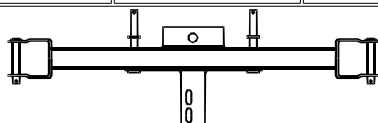

Poprzeczka do montażu przewodów gołych układ płaski na słupach ŻN

PKWiU 28.11.23-62.71

Indeks wyrobu	Symbol	Nazwa	Ciężar kg/szt	Ilość szt. w opak.
0 - 373	PP - 4	<i>Poprzeczka przelotowa</i>	6,00	Luzem

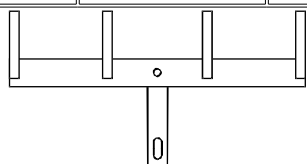

Poprzeczka przeznaczona do montażu przewodów gołych na słupach ŻN przelotowo /układ płaski

PKWiU 28.11.23-62.71

Indeks wyrobu	Symbol	Nazwa	Ciężar kg/szt	Ilość szt. w opak.
0 - 014	NP / o	<i>Nasada podpory ocynkowana ogniowo</i>	1,30	Luzem

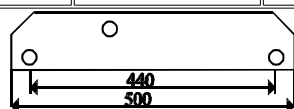

Stosowana do łączenia słupa ŻN z podporą

PKWiU 28.11.23-62.71

Konstrukcje linii SN i NN

Indeks wyrobu	Symbol	Nazwa	Ciężar kg/szt	Ilość szt. w opak.
0 - 323	NP/o	Nasada podpory kompletna ocynkowana ogniowo	5,00	Luzem

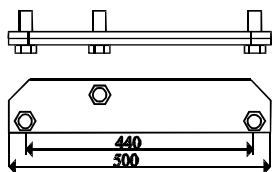

Komplet nasad służy do łączenia słupa przelotowego z podporą

PKWiU 28.11.23-62.71

Indeks wyrobu	Symbol	Nazwa	Ø mm	Ciężar kg/szt	Ilość szt. w opak.
0 - 452	Ks - 1	Konstrukcja stężająca	250	15,00	Luzem
0 - 517	Ks - 2	Konstrukcja stężająca	280	15,50	Luzem
0 - 518	Ks - 3	Konstrukcja stężająca	320	16,00	Luzem
K - 008	Ks - 4	Konstrukcja stężająca	420	19,00	Luzem
0 - 428	Ks - 5	Konstrukcja stężająca	250	15,00	Luzem

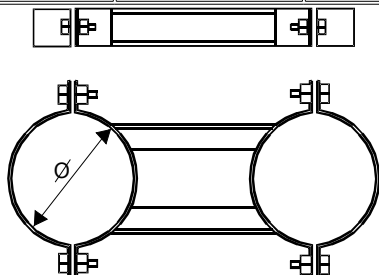

Stosowana do montażu słupów „ E ” w układzie odporowym i narożnym zachowując odległość pomiędzy żerdziami

PKWiU 28.11.23-62.71

Indeks wyrobu	Symbol	Nazwa	A mm	Ciężar kg/szt	Ilość szt. w opak.
0 - 396	O - 1/E	Obejma	180	0,60	Luzem
0 - 533	O - 1a/E	Obejma	180	0,90	Luzem
0 - 398	O - 2/E	Obejma	240	0,75	Luzem
0 - 395	O - 3/E	Obejma	240	1,15	Luzem
0 - 397	O - 4/E	Obejma stężająca	240	1,25	Luzem
0 - 455	OS - 1	Obejma stężająca	250	2,00	Luzem
0 - 453	OS - 2	Obejma stężająca	280	2,30	Luzem
0 - 454	OS - 3	Obejma stężająca	320	2,50	Luzem
K - 007	OS - 4	Obejma stężająca	420	3,00	Luzem
0 - 455	OS - 5	Obejma stężająca	250	2,00	Luzem
0 - 554	OS - 6	Obejma stężająca	300	1,50	Luzem
0 - 704	OS - 7	Obejma stężająca	350	1,70	Luzem

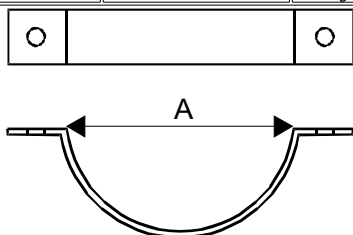

Przeznaczona do uzupełniania obwodu przy konstrukcjach do słupów wirowych

PKWiU 28.11.23-62.71

Konstrukcje linii NN

Indeks wyrobu	Symbol	Nazwa	A mm	Ø mm	Ciężar kg/szt	Ilość szt. w opak.
0 - 715	KzH - 1a/E	<i>Konstrukcja z hakiem na obejmie O - 1a/E</i>	180	16	1,60	Luzem
0 - 377	KzH - 1/E	<i>Konstrukcja z hakiem na obejmie O - 3</i>	240	16	1,70	Luzem
0 - 378	KzH - 2/E	<i>Konstrukcja z hakiem na obejmie O - 3</i>	240	20	1,80	Luzem

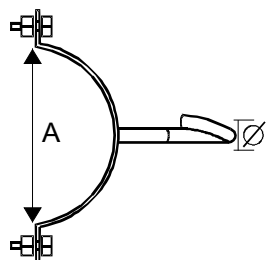

Przeznaczona do zawieszania przewodów izolowanych na słupie wirowym typu „ E ” .

PKWiU 28.11.23-62.71

Indeks wyrobu	Symbol	Nazwa	A mm	Ø mm	Ciężar kg/szt	Ilość szt. w opak.
0 - 379	KR - 1/E	<i>Konstrukcja rozgałęźna</i>	240	16	1,90	Luzem
0 - 380	KR - 2/E	<i>Konstrukcja rozgałęźna</i>	240	20	2,10	Luzem

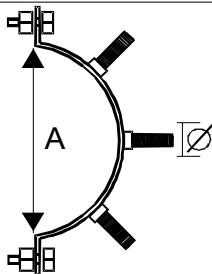

Stosowana do zabudowy haka nakrętkowego typu Ø 16 oraz Ø 20 i zawieszenia kilku przewodów izolowanych np. przyłączy.

PKWiU 28.11.23-62.71

Indeks wyrobu	Symbol	Nazwa	A mm	Ciężar kg/szt	Ilość szt. w opak.
0 - 381	Kz - 1	<i>Konstrukcja zawieszenia</i>	240	1,70	Luzem
0 - 382	Kz - 2	<i>Konstrukcja zawieszenia</i>	240	1,70	Luzem

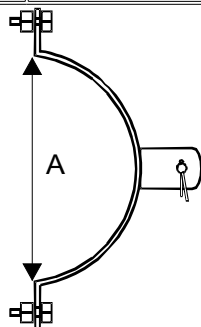

Konstrukcja przeznaczona do zawieszania przewodów izolowanych pod kątem do ustawionego słupa wirowego.

PKWiU 28.11.23-62.71

Konstrukcje linii NN

Indeks wyrobu	Symbol	Nazwa	A mm	Ciężar kg/szt	Ilość szt. w opak.
0 - 375	PP - 1 (N-80)	<i>Poprzecznik przelotowy na objęcie 0 - 1</i>	192	3,70	Luzem
0 - 376	PP - 2 (N-95)	<i>Poprzecznik przelotowy na objęcie 0 - 1</i>	192	3,80	Luzem
0 - 415	PP - 3 (N-80)	<i>Poprzecznik przelotowy na objęcie 0 - 3</i>	240	3,80	Luzem
0 - 416	PP - 4 (N-95)	<i>Poprzecznik przelotowy na objęcie 0 - 3</i>	240	4,20	Luzem

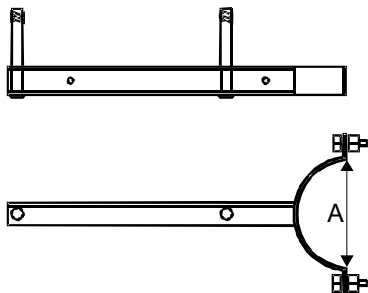

Konstrukcja przeznaczona do zawieszania przewodów AL gołych na słupach wirowych w układzie płaskim.

PKWiU 28.11.23-62.71

Indeks wyrobu	Symbol	Nazwa	A mm	Ciężar kg/szt	Ilość szt. w opak.
0 - 383	Km - 1/S - 80	<i>Konstrukcja mocna na objęcie 0 - 3</i>	240	2,62	Luzem
0 - 384	Km - 2/S - 115	<i>Konstrukcja mocna na objęcie 0 - 3</i>	240	3,47	Luzem
0 - 385	Km - 5/S - 80	<i>Konstrukcja mocna na objęcie 0 - 3 z dystansem</i>	240	3,30	Luzem
0 - 386	Km - 6/S - 115	<i>Konstrukcja mocna na objęcie 0 - 3 z dystansem</i>	240	4,12	Luzem

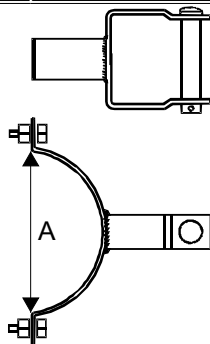

Konstrukcja przeznaczona do słupów wirowych w ustawieniu odporowym i narożnym. Układ sieci choinkowy lub naprzeciwległy.

PKWiU 28.11.23-62.71

Indeks wyrobu	Symbol	Nazwa	A mm	Ciężar kg/szt	Ilość szt. w opak.
0 - 389	Km - 9/S-80	<i>Konstrukcja mocna</i>	240	5,01	Luzem
0 - 390	Km - 10/S-115	<i>Konstrukcja mocna</i>	240	6,71	Luzem

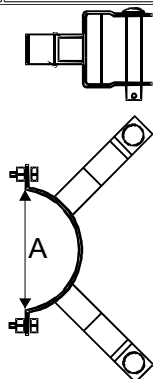

Stosowana do zawieszania przewodów gołych na słupach wirowych w ustawieniu rozgałęźnym odporowym i narożnym.

PKWiU 28.11.23-62.71

Konstrukcje linii NN

Indeks wyrobu	Symbol	Nazwa	A mm	Ciężar kg/szt	Ilość szt. w opak.
0 - 673	Km - 3/E	<i>Konstrukcja mocna bez odsadzenia</i>	240	3,05	Luzem
0 - 674	Km - 4/E	<i>Konstrukcja mocna bez odsadzenia</i>	240	3,85	Luzem
0 - 387	Km - 7/E	<i>Konstrukcja mocna z odsadzeniem 80 mm</i>	240	3,14	Luzem
0 - 388	Km - 8/E	<i>Konstrukcja mocna z odsadzeniem 80 mm</i>	240	3,99	Luzem

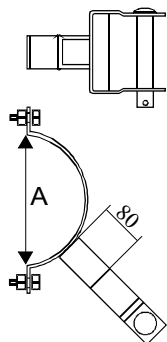

Konstrukcja przeznaczona do słupów wirowych w ustawieniu odporowym i narożnym. Układ sieci choinkowy lub naprzeciwległy.

PKWiU 28.11.23-62.71

Indeks wyrobu	Symbol	Nazwa	A mm	Ciężar kg/szt	Ilość szt. w opak.
0 - 391	Kp - 1/E N -80	<i>Konstrukcja przelotowa na obejmę 0 - 1</i>	192	1,11	Luzem
0 - 392	Kp - 2/E N -95	<i>Konstrukcja przelotowa na obejmę 0 - 1</i>	192	1,21	Luzem
0 - 393	Kp - 3/E N -80	<i>Konstrukcja przelotowa na obejmę 0 - 3</i>	240	1,21	Luzem
0 - 394	Kp - 4/E N -95	<i>Konstrukcja przelotowa na obejmę 0 - 3</i>	240	1,31	Luzem

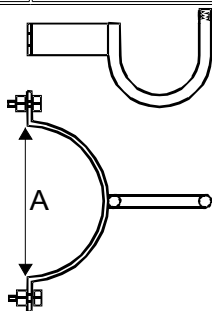

Konstrukcja przeznaczona do zawieszania przewodów gołych na słupach wirowych w ustawieniu przelotowym.

PKWiU 28.11.23-62.71

Indeks wyrobu	Symbol	Nazwa	A mm	B mm	C mm	Ciężar kg/szt	Ilość szt. w opak.
0 - 400	Kl - 2	<i>Konstrukcja</i>	180	280	400	5,80	Luzem

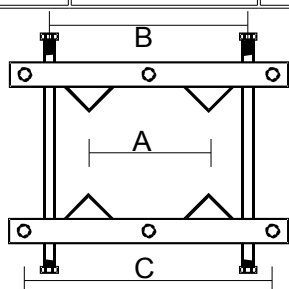

Stosowana do montażu słupa „E” rozgałęźnego przy dużej ilości przewodów.

PKWiU 28.11.23-62.71

Konstrukcje linii NN i SN

Indeks wyrobu	Symbol	Nazwa	a mm	b mm	Ciężar kg/szt	Ilość szt. w opak.
0 - 461	OB - 1/E	<i>Obejma OB-1/E</i>	130	215	1,40	Luzem
0 - 462	OB - 2/E	<i>Obejma OB-2/E</i>	135	225	1,55	Luzem
0 - 463	OB - 3/E	<i>Obejma OB-3/E</i>	150	260	1,65	Luzem
0 - 464	OB - 4/E	<i>Obejma OB-4/E</i>	265	260	1,95	Luzem
0 - 465	OB - 5/E	<i>Obejma OB-5/E</i>	160	270	1,85	Luzem
0 - 466	OB - 6/E	<i>Obejma OB-6/E</i>	165	285	1,95	Luzem
0 - 467	OB - 7/E	<i>Obejma OB-7/E</i>	170	300	2,10	Luzem
0 - 468	OB - 8/E	<i>Obejma OB-8/E</i>	175	315	2,20	Luzem
0 - 469	OB - 9/E	<i>Obejma OB-9/E</i>	185	330	2,30	Luzem
0 - 702	OB - 10/VE	<i>Obejma OB-10/VE</i>	200	370	2,50	Luzem
0 - 701	OB - 11/VE	<i>Obejma OB-11/VE</i>	210	390	2,60	Luzem
0 - 700	OB - 12/VE	<i>Obejma OB-12/VE</i>	240	420	3,00	Luzem

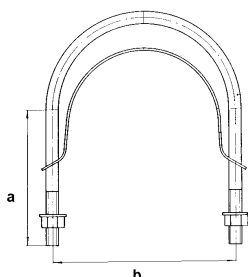

Stosowana do mocowania konstrukcji na słupach wirowych różnych typów.

PKWiU 28.11.23-62.71

Indeks wyrobu	Symbol	Nazwa	R mm	Ciężar kg/szt	Ilość szt. w opak.
0 - 470	OU - 1/E	<i>Obejma OU - 1/E</i>	200	2,30	Luzem
0 - 703	OU - 2/E	<i>Obejma OU - 2/E</i>	225	2,50	Luzem

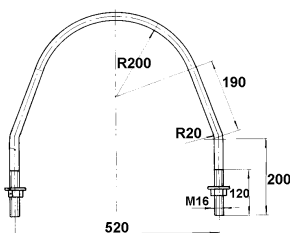

Przeznaczony do mocowania ustojów przy słupach wirowych.

PKWiU 28.11.23-62.71

Indeks wyrobu	Symbol	Nazwa	Ø mm	h mm	Ciężar kg/szt	Ilość szt. w opak.
0 - 252	HU - 30	<i>Hak uniwersalny ocynkowany</i>	16	30	0,50	Luzem
0 - 249	HU - 70	<i>Hak uniwersalny ocynkowany</i>	16	70	0,60	Luzem

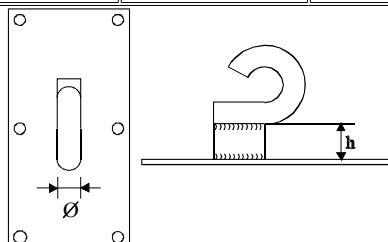

Stosowany do montażu przyłączy przy szczytach budynków.

PKWiU 28.11.23-62.71

Konstrukcje linii SN i NN

Indeks wyrobu	Symbol	Nazwa	Ø mm	Ciężar kg/szt	Ilość szt. w opak.
0 - 006	URH - 48	<i>Uchwyt rury z hakiem ocynkowany</i>	48	0,60	Luzem
0 - 255	URH - 60	<i>Uchwyt rury z hakiem ocynkowany</i>	60	0,70	Luzem

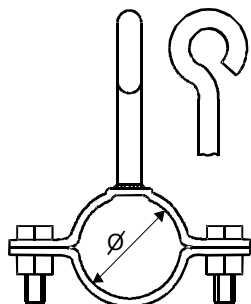

Używany do montażu przyłącza przewodem izolowanym do stojaka dachowego 1,5" i 2" .

PKWiU 28.11.23-62.71

Indeks wyrobu	Symbol	Nazwa	Ciężar kg/szt	Ilość szt. w opak.
0 - 001	PBNV - 20	<i>Podstawa bezpiecznikowa</i>	19,00	Luzem

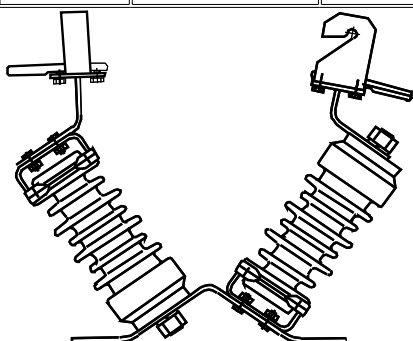

Stosowana do zabudowy na wszystkich stacjach transformatorowych napowietrznych.

PKWiU 28.11.23-62.71

Indeks wyrobu	Symbol	Nazwa	D mm	H mm	A mm	Ciężar kg/szt	Ilość szt. w opak.
0 - 002	NK 23255	<i>Uchwyt odciągowy - półrolka</i>	60	92	21	0,48	Luzem

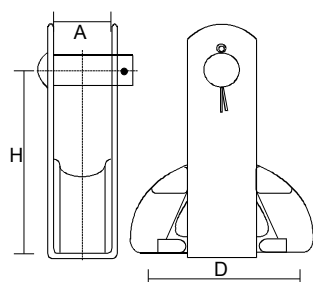

Stosowany do zawieszania przewodów przy użyciu izolatorów wiszących.

PKWiU 28.11.23-62.71

Konstrukcje linii SN

Indeks wyrobu	Symbol	Nazwa	L mm	Ciężar kg/szt	Ilość szt. w opak.
0 - 003	NK 38253	<i>Łącznik orczykowy ocynkowany ogniowo</i>	200	1,10	Luzem
H - 146	NK 38254	<i>Łącznik orczykowy ocynkowany ogniowo</i>	250	1,80	Luzem

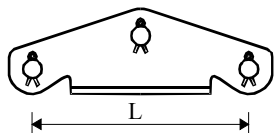

Przeznaczony do montażu łańcuchów izolatorowych.

PKWiU 28.11.23-62.71

Indeks wyrobu	Symbol	Nazwa	L mm	Ciężar kg/szt	Ilość szt. w opak.
0 - 004	NK 3837	<i>Łącznik przedłużający jednowidlasty</i>	150	1,30	Luzem
0 - 005	NK 3842	<i>Łącznik przedłużający jednowidlasty</i>	300	2,28	Luzem
0 - 007	NK 38421	<i>Łącznik przedłużający jednowidlasty</i>	320	2,36	Luzem
0 - 011	NK 3851	<i>Łącznik przedłużający jednowidlasty</i>	850	5,72	Luzem
0 - 010	NK 38513	<i>Łącznik przedłużający jednowidlasty</i>	1000	6,96	Luzem

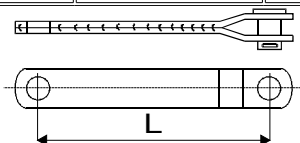

Stosowany do budowy łańcuchów izolatorowych (przedłużenie) np. poza odłącznik. Dostępne są również długości 400, 450, 600, 700.

PKWiU 28.11.23-62.71

Indeks wyrobu	Symbol	Nazwa	L mm	Ciężar kg/szt	Ilość szt. w opak.
0 - 362	NK 3859	<i>Łącznik przedłużający dwuwidlasty</i>	150	1,42	Luzem
0 - 364	NK 38601	<i>Łącznik przedłużający dwuwidlasty</i>	300	2,54	Luzem

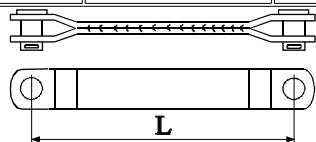

Używany jako łącznik jednowidlasty.

PKWiU 28.11.23-62.71

Indeks wyrobu	Symbol	Nazwa	Ø mm	L mm	Ciężar kg/szt	Ilość szt. w opak.
H - 033	NK 3532	<i>Łącznik z dwoma uchami - skrętny</i>	23	70	0,60	Luzem

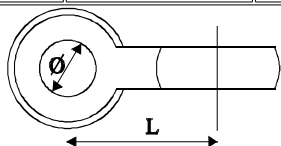

Przeznaczony do łączenia elementów łańcuchów izolatorowych.

PKWiU 28.11.23-62.79

Łączniki

Indeks wyrobu	Symbol	Nazwa	L mm	h mm	Ø mm	Ciężar kg/szt	Ilość szt. w opak.
H - 034	NK 3521	Łącznik z dwoma uchami - płaski	85	26	27	0,80	Luzem

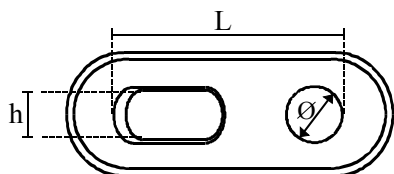

Przeznaczony do łączenia elementów w celu przedłużenia zawieszenia.

PKWiU 28.11.23-62.79

Indeks wyrobu	Symbol	Nazwa	Ø mm	h mm	Ciężar kg/szt	Ilość szt. w opak.
H - 035	NK 38135	Łącznik kabłąkowy	20	60	0,60	Luzem
H - 596	NK 38141	Łącznik kabłąkowy	16	70	0,64	Luzem

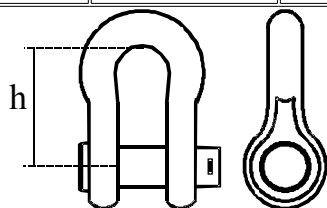

Stosowany do łączenia elementów osprzętu sieciowego.

PKWiU 28.11.23-62.79

Indeks wyrobu	Symbol	Nazwa	L mm	Ciężar kg/szt	Ilość szt. w opak.
0 - 016	NK 2442 A	Zacisk uziemiający ocynkowany „Żuk”	35	0,393	Luzem
0 - 658		Zacisk uziemiający ocynkowany „Żuk” z gwintem w płytce	35	0,390	Luzem

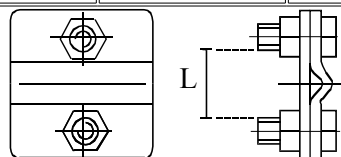

Służy do łączenia części metalowych przy zwodach uziemiających również jako kontrolne.

PKWiU 28.11.23-62.79

Indeks wyrobu	Symbol	Nazwa	L mm	Ciężar kg/szt	Ilość szt. w opak.
0 - 017	RUP	Rożek uziemiający prosty ocynkowany	60	0,39	Luzem
0 - 018	RUP - D	Rożek uziemiający prosty ocynkowany długi	180	0,45	Luzem

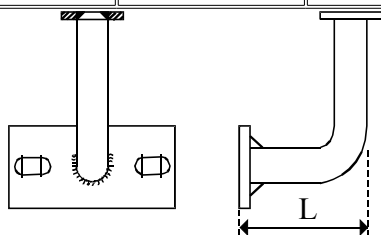

Przeznaczony jako element do założenia uziemienia bezpieczeństwa.

PKWiU 28.11.23-62.79

Konstrukcje linii

Indeks wyrobu	Symbol	Nazwa	L mm	Ciężar kg/szt	Ilość szt. w opak.
0 - 019	RUS	<i>Rożek uziemiający skośny ocynkowany</i>	100	0,40	Luzem
0 - 020	RUS - D	<i>Rożek uziemiający skośny ocynkowany długi</i>	180	0,45	Luzem

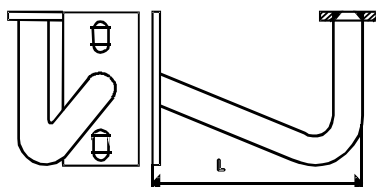

Przeznaczony jako element do założenia uziemienia bezpieczeństwa.

PKWiU 28.11.23-62.79

Indeks wyrobu	Symbol	Nazwa	a mm	Ø mm	Ciężar kg/szt	Ilość szt. w opak.
0 - 021	TKS - 80	<i>Trzon kabłąkowy prosty ocynkowany ogniowo</i>	85	20	1,35	Luzem
0 - 022	TKS - 115	<i>Trzon kabłąkowy prosty ocynkowany ogniowo</i>	121	27	2,20	Luzem

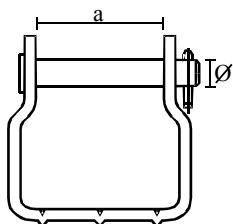

Przeznaczony do mocowania izolatora szpulowego typ: S - 80 ; S - 115

PKWiU 28.11.23-62.79

Indeks wyrobu	Symbol	Nazwa	L mm	Ciężar kg/szt	Ilość szt. w opak.
0 - 023	M 16 x 200	<i>Trzon hakowy ocynkowany THS-80</i>	200	1,00	Luzem
0 - 024	M 16 x 250	<i>Trzon hakowy ocynkowany THS-80</i>	250	1,05	Luzem
0 - 025	M 16 x 300	<i>Trzon hakowy ocynkowany THS-80</i>	300	1,10	Luzem
0 - 026	M 16 x 350	<i>Trzon hakowy ocynkowany THS-80</i>	350	1,18	Luzem
0 - 027	M 16 x 400	<i>Trzon hakowy ocynkowany THS-80</i>	400	1,25	Luzem
0 - 028	M 16 x 450	<i>Trzon hakowy ocynkowany THS-80</i>	450	1,35	Luzem

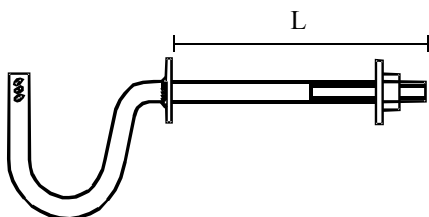

Trzon hakowy przeznaczony do zabudowy izolatorów nakręcanych typu N - 80

PKWiU 28.11.23-62.79

Konstrukcje linii

Indeks wyrobu	Symbol	Nazwa	L mm	Ciężar kg/szt	Ilość szt. w opak.
0 - 029	M 20 x 200	<i>Trzon hakowy ocynkowany THS-95</i>	200	1,60	Luzem
0 - 030	M 20 x 250	<i>Trzon hakowy ocynkowany THS-95</i>	250	1,70	Luzem
0 - 031	M 20 x 300	<i>Trzon hakowy ocynkowany THS-95</i>	300	1,80	Luzem
0 - 032	M 20 x 350	<i>Trzon hakowy ocynkowany THS-95</i>	350	1,90	Luzem
0 - 033	M 20 x 400	<i>Trzon hakowy ocynkowany THS-95</i>	400	2,05	Luzem
0 - 034	M 20 x 450	<i>Trzon hakowy ocynkowany THS-95</i>	450	2,20	Luzem

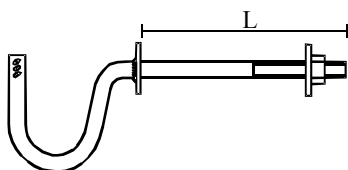

Trzon hakowy przeznaczony do zabudowy izolatorów nakręcanych typu N - 95.

PKWiU 28.11.23-62.79

Indeks wyrobu	Symbol	Nazwa	L mm	h mm	Ciężar kg/szt	Ilość szt. w opak.
0 - 035	NK 41111	<i>Wieszak śrubowo-kabłąkowy ocynkowany</i>	70	130	0,85	Luzem
0 - 036	NK 41121	<i>Wieszak śrubowo-kabłąkowy ocynkowany</i>	120	180	1,05	Luzem
0 - 581	NK-41141	<i>Wieszak śrubowo-kabłąkowy ocynkowany M20</i>	70	145	1,30	Luzem
0 - 582	NK-41161	<i>Wieszak śrubowo-kabłąkowy ocynkowany M20</i>	120	195	1,70	Luzem

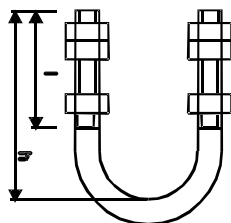

Służy do zawieszania łańcuchów izolatorów odciągowych z konstrukcją wsporczą.

PKWiU 28.11.23-62.79

Indeks wyrobu	Symbol	Nazwa	L mm	Ciężar kg/szt	Ilość szt. w opak.
0 - 037	WOK	<i>Wieszak odciągowo - kabłąkowy</i>	50	0,36	Luzem

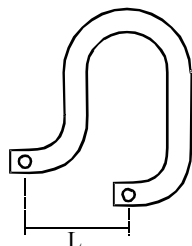

Służy do zawieszania łańcuchów izolatorów odciągowych z konstrukcją wsporczą.

PKWiU 28.11.23-62.79

Elementy uzupełniające

Indeks wyrobu	Symbol	Nazwa	L mm	Ciężar kg/szt	Ilość szt. w opak.
H - 141	M 5/o	<i>Naprężnik liny ocynkowany</i>	50	0,05	Luzem
H-NAP-006	M 6/o	<i>Naprężnik liny ocynkowany</i>	80	0,08	Luzem
H-NAP-008	M 8/o	<i>Naprężnik liny ocynkowany</i>	65	0,19	Luzem
H-NAP-010	M 10/o	<i>Naprężnik liny ocynkowany</i>	70	0,35	Luzem
H-NAP-012	M 12/o	<i>Naprężnik liny ocynkowany</i>	80	0,47	Luzem
H-NAP-016	M 16/o	<i>Naprężnik liny ocynkowany</i>	155	1,58	Luzem
H-NAP-020	M 20 /o	<i>Naprężnik liny ocynkowany</i>	195	2,64	Luzem



Naprężnik przeznaczony jest do napinania i regulacji naciągów różnych elementów, a także linek, drutów itp.

PKWiU 28.11.23-62.79

Indeks wyrobu	Symbol	Nazwa	Ø mm	Ciężar kg/szt	Ilość szt. w opak.
0 - 321	PDS - 50	<i>Podkładka sprężysta 50x50x4 z otworem Ø18</i>	18	0,07	Luzem
0 - 322	PDS - 60	<i>Podkładka sprężysta 60x60x4 z otworem Ø22</i>	22	0,10	Luzem

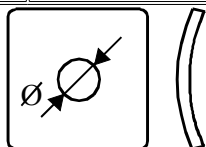

Służy do zabudowy pod nakrętkę przy urządzeniach wibrujących.

PKWiU 28.11.23-62.79

Indeks wyrobu	Symbol	Nazwa	Ø mm	Ciężar kg/szt	Ilość szt. w opak.
0 - 045	PD - 30	<i>Podkładka 30 x 30 x 4 z otworem, ocynkowana</i>	11	0,040	Luzem
0 - 300	PD - 40	<i>Podkładka 40 x 40 x 4 z otworem, ocynkowana</i>	11	0,045	Luzem
0 - 052	PD - 50	<i>Podkładka 50 x 50 x 4 z otworem, ocynkowana</i>	18	0,070	Luzem
0 - 053	PD - 60	<i>Podkładka 60 x 60 x 4 z otworem, ocynkowana</i>	22	0,100	Luzem

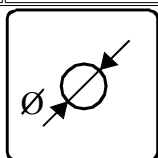

Podkładka stosowana pod nakrętkę w celu uzyskania prawidłowego docisku.

PKWiU 28.11.23-62.79

Elementy uzupełniające

Indeks wyrobu	Symbol	Nazwa	Ø mm	Ciężar kg/szt	Ilość szt. w opak.
H - 585		<i>Daszek na sztycę</i>	50	0,03	Luzem

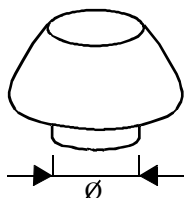

Stanowi zabezpieczenie stojaka dachowego przed wodą opadającą.

PKWiU 28.11.23-62.79

Indeks wyrobu	Symbol	Nazwa	a mm	b mm	Ø mm	Ciężar kg/szt	Ilość szt. w opak.
H-ZAC-LIN-003	ZLK - 3	<i>Zacisk linowy kabłąkowy</i>	15	7	3	0,009	Luzem
H-ZAC-LIN-006	ZLK - 6	<i>Zacisk linowy kabłąkowy</i>	26	8	6	0,018	Luzem
H-ZAC-LIN-008	ZLK - 8	<i>Zacisk linowy kabłąkowy</i>	30	9	8	0,029	Luzem
H-ZAC-LIN-010	ZLK - 10	<i>Zacisk linowy kabłąkowy</i>	34	11	10	0,060	Luzem
H-ZAC-LIN-012	ZLK - 12	<i>Zacisk linowy kabłąkowy</i>	42	14	12	0,121	Luzem
H-ZAC-LIN-016	ZLK - 16	<i>Zacisk linowy kabłąkowy</i>	50	18	16	0,150	Luzem

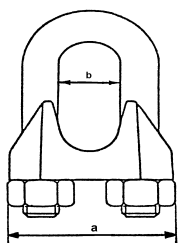

Zacisk przeznaczony jest do łączenia – zarabiania lin stalowych

PKWiU 28.11.23-62.79

Indeks wyrobu	Symbol	Nazwa	Ø mm	Ciężar kg/szt	Ilość szt. w opak.
0 - 200	M 16	<i>Hak nakrętkowy ocynkowany</i>	16	0,40	Luzem
0 - 201	M 20	<i>Hak nakrętkowy ocynkowany</i>	20	0,70	Luzem

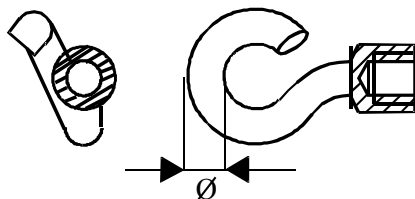

Wykorzystywany do zamocowania uchwyty odciągowe linii odgałęźnej przyłącza lub uchwyty przelotowe drugiego toru linii.

PKWiU 28.11.23-62.79

Śruby i haki

Indeks wyrobu	Symbol	Nazwa	L mm	Ciężar kg/szt	Ilość szt. w opak.
0 - 366	M 12 x 200	Śruba hakowa ocynkowana	200	0,42	Luzem
0 - 367	M 12 x 250	Śruba hakowa ocynkowana	250	0,49	Luzem
0 - 203	M 16 x 160	Śruba hakowa ocynkowana	160	0,75	Luzem
0 - 204	M 16 x 200	Śruba hakowa ocynkowana	200	0,82	Luzem
0 - 205	M 16 x 250	Śruba hakowa ocynkowana	250	0,91	Luzem
0 - 206	M 16 x 300	Śruba hakowa ocynkowana	300	1,03	Luzem
0 - 208	M 16 x 350	Śruba hakowa ocynkowana	350	1,12	Luzem
0 - 209	M 16 x 400	Śruba hakowa ocynkowana	400	1,21	Luzem
0 - 210	M 16 x 450	Śruba hakowa ocynkowana	450	1,30	Luzem
0 - 211	M 16 x 480	Śruba hakowa ocynkowana	480	1,37	Luzem
0 - 212	M 16 x 500	Śruba hakowa ocynkowana	500	1,40	Luzem
0 - 213	M 16 x 550	Śruba hakowa ocynkowana	550	1,49	Luzem
0 - 214	M 16 x 600	Śruba hakowa ocynkowana	600	1,58	Luzem
0 - 411	M 16 x 215	Śruba hakowa ocynkowana	215	0,89	Luzem
0 - 412	M 16 x 230	Śruba hakowa ocynkowana	230	0,89	Luzem

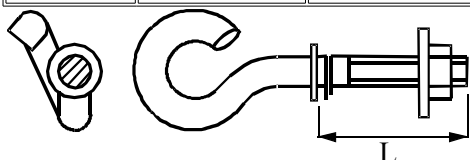

Służy do zawieszania osprzętu w liniach napowietrznych.

PKWiU 28.11.23-62.79

Indeks wyrobu	Symbol	Nazwa	a mm	L mm	Ciężar kg/szt	Ilość szt. w opak.
0 - 220	M 16 x 200	Śruba hakowa ocynkowana z odsadzeniem	100	200	1,00	Luzem
0 - 413	M 16 x 200	Śruba hakowa ocynkowana z odsadzeniem i poprzeczką	100	200	1,01	Luzem
0 - 291	M 16 x 200	Śruba hakowa ocynkowana z poprzeczką		200	0,84	Luzem

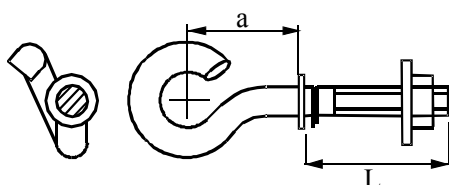

Przeznaczona do zawieszania osprzętu w liniach napowietrznych w miejscach wymagających odstępu od zawieszanego elementu.

PKWiU 28.11.23-62.79

Indeks wyrobu	Symbol	Nazwa	L mm	Ciężar kg/szt	Ilość szt. w opak.
0 - 215	M 20 x 160	Śruba hakowa ocynkowana	160	1,25	Luzem
0 - 229	M 20 x 180	Śruba hakowa ocynkowana	180	1,35	Luzem
0 - 216	M 20 x 200	Śruba hakowa ocynkowana	200	1,45	Luzem
0 - 217	M 20 x 250	Śruba hakowa ocynkowana	250	1,50	Luzem
0 - 218	M 20 x 320	Śruba hakowa ocynkowana	320	1,65	Luzem
0 - 219	M 20 x 350	Śruba hakowa ocynkowana	350	1,80	Luzem

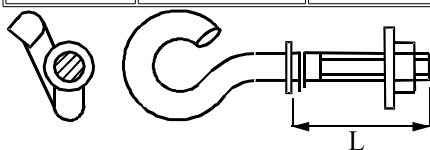

Służy do zawieszania osprzętu przy większych obciążeniach na zrywanie.

PKWiU 28.11.23-62.79

Śruby i haki

Indeks wyrobu	Symbol	Nazwa	L mm	Ciężar kg/szt	Ilość szt. w opak.
0 - 221	L 200	<i>Śruba M16 do skręcania słupów z podkładką i nakrętką dwustronną</i>	200	0,47	Luzem
0 - 222	L 250		250	0,56	Luzem
0 - 223	L 300		300	0,65	Luzem
0 - 224	L 350		350	0,72	Luzem
0 - 225	L 400		400	0,78	Luzem
0 - 226	L 450		450	0,87	Luzem
0 - 227	L 500		500	0,96	Luzem
0 - 228	L 550		550	1,01	Luzem
0 - 360	L 650		650	1,15	Luzem
0 - 441	L 200		<i>Śruba M20 do skręcania słupów z podkładką i nakrętką dwustronną</i>	200	0,75
0 - 442	L 250	250		0,88	Luzem
0 - 443	L 300	300		0,98	Luzem
0 - 444	L 350	350		1,14	Luzem
0 - 445	L 400	400		1,25	Luzem
0 - 446	L 450	450		1,36	Luzem
0 - 447	L 500	500		1,50	Luzem
0 - 448	L 550	550		1,61	Luzem
0 - 449	L 600	600		1,68	Luzem

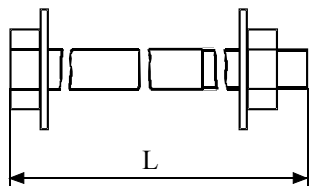

Śruba przeznaczona jest do montażu słupów typu: ŻN, BSW oraz wirowych.

PKWiU 28.11.23-62.79

Indeks wyrobu	Symbol	Nazwa	L mm	Ciężar kg/szt	Ilość szt. w opak.
4 - 035	L 60	<i>Śruba M10 do skręcania słupów z podkładką i nakrętką jednostronną</i>	60	0,061	Luzem
4 - 036	L 80		80	0,078	Luzem
4 - 037	L 100		100	0,099	Luzem
0 - 486	L 40	<i>Śruba M12 do skręcania słupów z podkładką i nakrętką jednostronną</i>	40	0,076	Luzem
0 - 485	L 90		90	0,120	Luzem

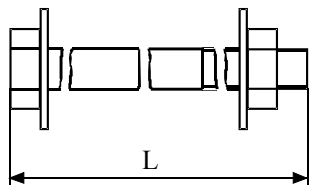

Śruba przeznaczona jest do montażu konstrukcji oraz uziemień linii NN i SN

PKWiU 28.11.23-62.79

Śruby i haki

Indeks wyrobu	Symbol	Nazwa	L mm	Ciężar kg/szt	Ilość szt. w opak.
0 - 487	L 50	<i>Śruba M16 do skręcania słupów z podkładką i nakrętką jednostronną</i>	50	0,16	Luzem
0 - 299	L 110		110	0,37	Luzem
0 - 430	L 150		150	0,42	Luzem
0 - 431	L 190		190	0,49	Luzem
0 - 441	L 200		200	0,50	Luzem
0 - 432	L 250		250	0,58	Luzem
0 - 433	L 300		300	0,66	Luzem
0 - 434	L 350		350	0,74	Luzem
0 - 435	L 400		400	0,76	Luzem
0 - 436	L 450		450	0,90	Luzem
0 - 437	L 500		500	0,98	Luzem
0 - 438	L 550		550	1,08	Luzem
0 - 439	L 600		600	1,10	Luzem
0 - 440	L 650		650	1,21	Luzem
0 - 489	L 50		<i>Śruba M20 do skręcania słupów z podkładką i nakrętką jednostronną</i>	50	0,27
0 - 302	L 160	160		0,69	Luzem
0 - 236	L 200	200		0,78	Luzem
0 - 414	L 250	250		0,93	Luzem
0 - 237	L 300	300		1,04	Luzem
0 - 238	L 350	350		1,18	Luzem
0 - 289	L 400	400		1,28	Luzem
0 - 295	L 450	450		1,40	Luzem
0 - 239	L 500	500		1,53	Luzem
0 - 297	L 550	550		1,65	Luzem
0 - 240	L 600	600		1,76	Luzem

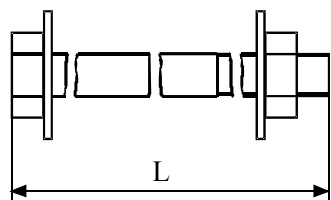

Śruba przeznaczona jest do montażu słupów typu: ŻN, BSW oraz wirowych.

PKWiU 28.11.23-62.79

Indeks wyrobu	Symbol	Nazwa	a mm	L mm	Ciężar kg/szt	Ilość szt. w opak.
0 - 250	SR 185	<i>Śruba rozporowa ocynkowana M12</i>	160	185	0,50	Luzem

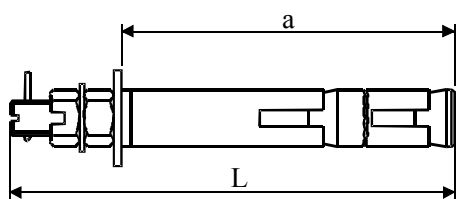

Śruba stosowana jest do montażu zakotwień w podłożu twardym

PKWiU 28.11.23-62.79

Elementy uzupełniające

Indeks wyrobu	Symbol	Nazwa	a mm	L mm	Ciężar kg/szt	Ilość szt. w opak.
0 - 251	SRH - 12	Śruba hakowa rozporowa ocynkowana M12	120	220	0,32	Luzem
0 - 456	SRH - 16	Śruba hakowa rozporowa ocynkowana M16	140	260	0,69	Luzem

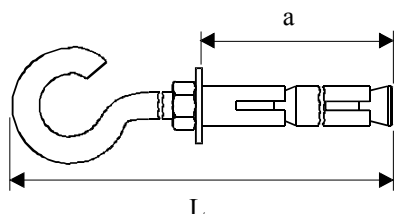

Śruba stosowana jest przy montażu zakotwień do naciągów na elewacjach budynków.

PKWiU 28.11.23-62.79

Indeks wyrobu	Symbol	Nazwa	Ø mm	Ciężar kg/szt	Ilość szt. w opak.
H - 242	ŚSZ - 6	Śruba szpilka (pręt gwintowany) L - 1000	6	0,17	Luzem
H - 241	ŚSZ - 8	Śruba szpilka (pręt gwintowany) L - 1000	8	0,31	Luzem
H - 243	ŚSZ - 10	Śruba szpilka (pręt gwintowany) L - 1000	10	0,49	Luzem
H - 340	ŚSZ - 12	Śruba szpilka (pręt gwintowany) L - 1000	12	0,69	Luzem
H - 339	ŚSZ - 16	Śruba szpilka (pręt gwintowany) L - 1000	16	1,30	Luzem
H - 147	ŚSZ - 20	Śruba szpilka (pręt gwintowany) L - 1000	20	2,03	Luzem

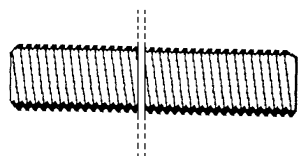

Stosowana jest do montażu różnych śrub wg dowolnych długości.

PKWiU 31.20.27-70.00

Indeks wyrobu	Symbol	Nazwa	L mm	Ciężar kg/szt	Ilość szt. w opak.
H - 392	16	Złączki zaprasowywane do łączenia przewodów izolowanych MJPT	80	0,026	Luzem
H - 396	25		105	0,056	Luzem
H - 192	35		105	0,052	Luzem
H - 391	50		105	0,048	Luzem
H - 393	70		105	0,045	Luzem
H - 676	95		105	0,039	Luzem
H - 677	120		105	0,064	Luzem

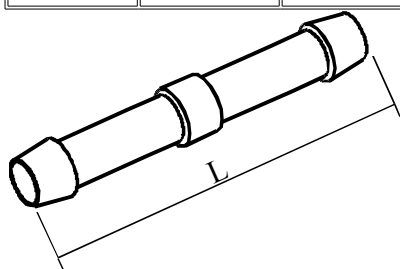

Złączka przeznaczona jest do łączenia przewodów izolowanych typu As x Sn .

PKWiU 31.20.27-70.00

Elementy uzupełniające

Indeks wyrobu	Symbol	Nazwa	Ciężar kg/szt	Ilość szt. w opak.
H - 701	UPN	<i>Uchwyt przelotowo - narożny</i>	1,00	Luzem

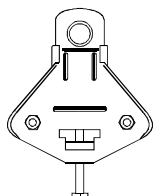

Przeznaczony do zawieszenia przewodów izolowanych o przekroju $50 \div 120 \text{ mm}^2$ i kącie załomu 90° .

PKWiU 31.20.27-70.00

Indeks wyrobu	Symbol	Nazwa	Ciężar kg/szt	Ilość szt. w opak.
H - 159	SO - 32	<i>Uchwyt narożny z wkładką gumową SPIN-310</i>	0,80	Luzem

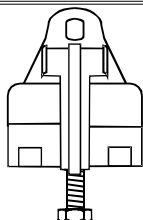

Przeznaczony do zawieszenia przewodów izolowanych o przekroju $35 \div 95 \text{ mm}^2$ i kącie załomu 120° .

PKWiU 31.20.27-70.00

Indeks wyrobu	Symbol	Nazwa	Ciężar kg/szt	Ilość szt. w opak.
H - 533	SPIN - 336	<i>Wkład gumowy do uchwytu przelotowego 4 x 25; 35; 50; 70; 90</i>	0,11	Luzem
H - 662	SPIN - 313	<i>Wkład gumowy do uchwytu narożnego 4 x 25</i>	0,07	Luzem
H - 160	SPIN - 314	<i>Wkład gumowy do uchwytu narożnego 4 x 35 - 50</i>	0,09	Luzem
H - 199	SPIN - 315	<i>Wkład gumowy do uchwytu narożnego 4 x 70</i>	0,11	Luzem

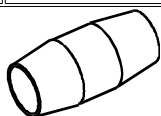

Przeznaczony jest do osłony przewodów izolowanych typu As x Sn w uchwytach.

Indeks wyrobu	Symbol	Nazwa	Ciężar kg/szt	Ilość szt. w opak.
H - 006	UP - 2	<i>Uchwyt przyłączowy 2 x 16 ÷ 25</i>	0,35	Luzem
H - 007	UP - 4	<i>Uchwyt przyłączowy 4 x 16 ÷ 25</i>	0,40	Luzem



Uchwyt stosowany jest do zawieszania przewodów izolowanych od słupa do budynku.

PKWiU 28.11.23-62.79

Elementy uzupełniające

Indeks wyrobu	Symbol	Nazwa	Ciężar kg/szt	Ilość szt. w opak.
H - 106	4 x 25 ÷ 50	<i>Uchwyt krańcowy As x Sn</i>	0,769	Luzem
H - 107	4 x 70 ÷ 120	<i>Uchwyt krańcowy As x Sn</i>	1,222	Luzem
S-BEL-030-050	2 x 16 ÷ 35	<i>Uchwyt krańcowy As x Sn NK 3005</i>	0,399	Luzem
H - 362	4 x 35 ÷ 95	<i>Uchwyt krańcowy As x Sn</i>	0,925	Luzem
S-BEL-030-100	4 x 16 ÷ 35	<i>Uchwyt krańcowy As x Sn NK 3010</i>	0,417	Luzem

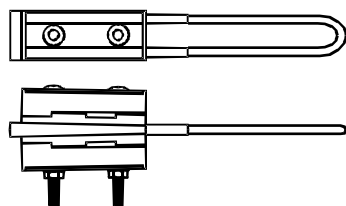

Uchwyt stosowany jest do zawieszania przewodów izolowanych przy słupach krańcowych, stacjach, budynkach.

PKWiU 28.11.23-62.79

Indeks wyrobu	Symbol	Nazwa	Ciężar kg/szt	Ilość szt. w opak.
H - 001	U - 4 x 16 ÷ 25	<i>Uchwyt przelotowy</i>	0,25	Luzem
H - 001	U - 4 x 35	<i>Uchwyt przelotowy</i>	0,25	Luzem
H - 001	U - 4 x 50	<i>Uchwyt przelotowy</i>	0,25	Luzem
H - 001	U - 4 x 70	<i>Uchwyt przelotowy</i>	0,25	Luzem
H - 001	U - 4 x 95	<i>Uchwyt przelotowy</i>	0,25	Luzem
H - 725	U - 4 x 16-120	<i>Uchwyt przelotowy uniwersalny stalowy</i>	0,30	Luzem
H - 563	SO - 79,6	<i>Uchwyt dystansowy</i>	0,10	Luzem
H - 321	U - 4 x 16-120	<i>Uchwyt przelotowy uniwersalny aluminiowy</i>	0,35	Luzem

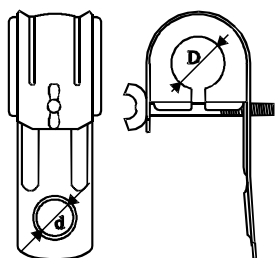

Stosowane do zawieszania przewodów na słupach przelotowych.

PKWiU 28.11.23-62.79

Indeks wyrobu	Symbol	Nazwa	Ciężar kg/szt	Ilość szt. w opak.
H - 029	PH - 4	<i>Praska do zaprasowywania końcówek (16 ÷ 120 mm)</i>	4,30	Luzem
H - 030	PH - 6	<i>Praska do zaprasowywania końcówek (120 ÷ 240 mm)</i>	4,90	Luzem
H - 031	N - PH - 4	<i>Narzędzia (szczęki) do praski PH - 4 (16 ÷ 120 mm)</i>	3,00	Luzem
H - 032	N - PH - 6	<i>Narzędzia (szczęki) do praski PH - 6 (120 ÷ 240 mm)</i>	4,00	Luzem

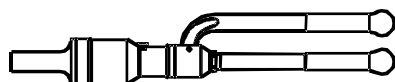

Służy do zaprasowywania końcówek aluminiowych i miedzianych.

PKWiU 29.56.26-70.00

Elementy uzupełniające

Indeks wyrobu	Symbol	Nazwa	L mm	Ciężar kg/szt	Ilość szt. w opak.
H - 079	NK - 2571	<i>Uchwyt odciągowy AFL - 6 - 70</i>	320	1,59	Luzem
H - 154	NK - 2573	<i>Uchwyt odciągowy AFL - 6 - 120</i>	355	2,42	Luzem

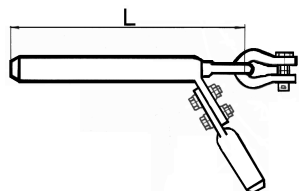

Przeznaczony do zawieszania końcowego przewodów gołych typu AFL o przekroju 50; 70; 120

Indeks wyrobu	Symbol	Nazwa	Ciężar kg/szt	Ilość szt. w opak.
H - 080	NK 2471	<i>Złączka NK 2471 do zaprasowywania</i>	0,46	Luzem

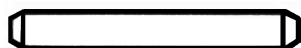

Przeznaczona do łączenia dwóch odcinków przewodów AFL o takiej samej średnicy.

Indeks wyrobu	Symbol	Nazwa	d 1 mm	d 2 mm	S mm	Ciężar kg/szt	Ilość szt. w opak.
H - 204	PC 8,5	<i>Podkładki cupalowe AL / Cu</i>	19	8,5	1	0,0013	100
H - 205	PC 11	<i>Podkładki cupalowe AL / Cu</i>	24	11	1	0,00215	100
H - 206	PC 13	<i>Podkładki cupalowe AL / Cu</i>	30	13	1	0,00317	100
H - 207	PC 17	<i>Podkładki cupalowe AL / Cu</i>	38	17	1	0,00397	100

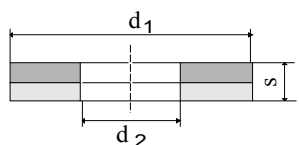

Służy do połączeń różnych elementów wykończonych miedzią i aluminium.

PKWiU 29.56.26-70.00

Indeks wyrobu	Symbol	Nazwa	Ciężar kg/szt	Ilość szt. w opak.
H - 009	ZPJ - 16 / 95	<i>Zacisk przekłuwający dwustronny</i>	0,14	Luzem
H - 768	ZOD	<i>Zacisk przekłuwający dwustronny do odgromników 16/95</i>	0,14	Luzem
H - 638	ZPD - AL-CU	<i>Zacisk przekłuwający dwustronny uniwersalny 16/95</i>	0,10	Luzem
H - 738	ZPD - J	<i>Zacisk przekłuwający dwustronny jednośrubowy 16/95</i>	0,14	Luzem
H - 008	ZPD - 16 / 95	<i>Zacisk przekłuwający jednostronny</i>	0,14	Luzem
H - 793	ZOJ	<i>Zacisk przekłuwający jednostronny do odgromników 16/95</i>	0,14	Luzem
H - 639	ZPJ - AL-CU	<i>Zacisk przekłuwający jednostronny uniwersalny 16/95</i>	0,10	Luzem
H - 739	ZPJ - J	<i>Zacisk przekłuwający jednostronny jednośrubowy 16/95</i>	0,14	Luzem

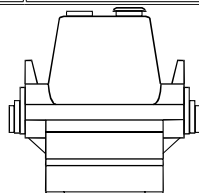

Stosowany do połączeń przewodów izolowanych bez konieczności zdejmowania izolacji.

PKWiU 31.20.27-70.00

Mufy - złączki

Indeks wyrobu	Symbol	Nazwa	Ciężar kg/szt	Ilość szt. w opak.
H - 020	MŻ 360	Mufa żeliwna (towar na zamówienie)	7,00	Luzem
H - 021	MŻ 450	Mufa żeliwna (towar na zamówienie)	9,00	Luzem
H - 022	MŻ 650	Mufa żeliwna (towar na zamówienie)	24,00	Luzem
H - 023	MŻ 1000	Mufa żeliwna (towar na zamówienie)	65,00	Luzem
H - 024	MŻ 1300	Mufa żeliwna (towar na zamówienie)	71,00	Luzem
H - 025	MŻ 1500	Mufa żeliwna (towar na zamówienie)	94,00	Luzem
H - 026	MŻ 1800	Mufa żeliwna (towar na zamówienie)	115,00	Luzem

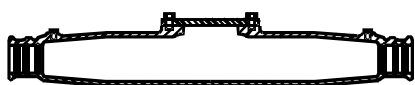

Mufa przeznaczona jest do osłony połączeń kabli suchych oraz olejowych.

PKWiU 31.20.27-70.00

Indeks wyrobu	Symbol	Nazwa	L mm	Ciężar kg/szt	Ilość szt. w opak.
0 - 102	AI - 16	Złączka do karbowania	98	0,00828	25
0 - 103	AI - 25	Złączka do karbowania	112	0,01800	25
0 - 104	AI - 35	Złączka do karbowania	126	0,02332	25
0 - 105	AI - 50	Złączka do karbowania	180	0,03250	25
0 - 106	AI - 70	Złączka do karbowania	198	0,04952	25

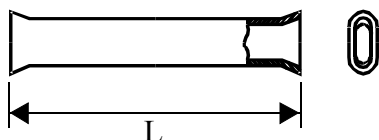

Przeznaczona jest do połączeń przewodów napowietrznych "gołych" wykonanych z AI.

PKWiU 31.20.27-70.00

Indeks wyrobu	Symbol	Nazwa	L mm	Ciężar kg/szt	Ilość szt. w opak.
0 - 108	AFL - 35k	Złączka do karbowania krótka	130	0,042	25
0 - 109	AFL - 50k	Złączka do karbowania krótka	184	0,065	25
0 - 110	AFL - 70k	Złączka do karbowania krótka	205	0,094	25

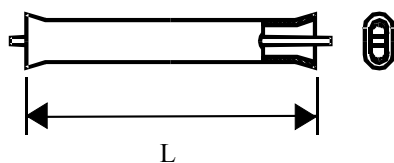

Służy do połączeń przewodów napowietrznych "gołych" wykonanych z AFL.

PKWiU 31.20.27-70.00

Złączki - końcówki

Indeks wyrobu	Symbol	Nazwa	L mm	Ciężar kg/szt	Ilość szt. w opak.
0 - 112	AFL - 35 d	<i>Złączka do karbowania długa</i>	306	0,101	25
0 - 113	AFL - 50 d	<i>Złączka do karbowania długa</i>	380	0,199	25
0 - 114	AFL - 70 d	<i>Złączka do karbowania długa</i>	462	0,2116	25

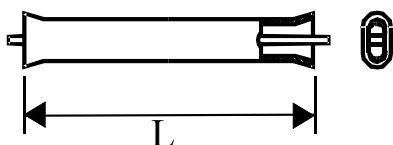

Służy do połączeń przewodów napowietrznych "gołych" wykonanych z AFL.

PKWiU 31.20.27-70.00

Indeks wyrobu	Symbol	Nazwa	Ø mm	Ciężar kg/szt	Ilość szt. w opak.
0 - 115	KM - 10	<i>Końcówka do przewodu z Cu</i>	6,5	0,029	50
0 - 116	KM - 16	<i>Końcówka do przewodu z Cu</i>	6,5	0,012	50
0 - 117	KM - 25	<i>Końcówka do przewodu z Cu</i>	8,5	0,022	50
0 - 118	KM - 35	<i>Końcówka do przewodu z Cu</i>	8,5	0,025	50
0 - 119	KM - 50	<i>Końcówka do przewodu z Cu</i>	10,5	0,035	20
0 - 120	KM - 70	<i>Końcówka do przewodu z Cu</i>	10,5	0,050	20
0 - 121	KM - 95	<i>Końcówka do przewodu z Cu</i>	10,5	0,060	20
0 - 122	KM - 120	<i>Końcówka do przewodu z Cu</i>	13,0	0,080	10
0 - 123	KM - 150	<i>Końcówka do przewodu z Cu</i>	13,0	0,090	10
0 - 124	KM - 185	<i>Końcówka do przewodu z Cu</i>	10,5 12,5	0,150	10
0 - 125	KM - 240	<i>Końcówka do przewodu z Cu</i>	10,5 12,5	0,200	10

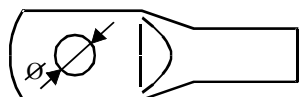

Końcówka wykonana z miedzi, przeznaczona do przewodów wykonanych z Cu.
Na zamówienie końcówka Cu cynowana.

BN-77/0321-10

Indeks wyrobu	Symbol	Nazwa	Ø mm	Ciężar kg/szt	Ilość szt. w opak.
0 - 127	2Kam - 16	<i>Końcówka kablowa z Al</i>	6,5	0,0058	50
0 - 128	2Kam - 25	<i>Końcówka kablowa z Al</i>	8,5	0,0078	50
0 - 129	2Kam - 35	<i>Końcówka kablowa z Al</i>	8,5	0,0107	50
0 - 130	2Kam - 50	<i>Końcówka kablowa z Al</i>	10,5	0,0170	20
0 - 131	2Kam - 70	<i>Końcówka kablowa z Al</i>	10,5	0,0210	20
0 - 132	2Kam - 95	<i>Końcówka kablowa z Al</i>	10,5	0,0290	20
0 - 133	2Kam - 120	<i>Końcówka kablowa z Al</i>	13,0	0,0370	10
0 - 134	2Kam - 150	<i>Końcówka kablowa z Al</i>	13,0	0,0560	10
0 - 135	2Kam - 185	<i>Końcówka kablowa z Al</i>	10,5 12,5	0,0690	10
0 - 136	2Kam - 240	<i>Końcówka kablowa z Al</i>	10,5 12,5	0,1060	10

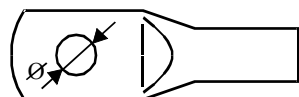

Końcówka wykonana z aluminium, przeznaczona do zakańczania przewodów wykonanych z AL.

PKWiU 31.20.27-70.00
BN-77/0321-12

Końcówki

Indeks wyrobu	Symbol	Nazwa	Ø mm	Ciężar kg/szt	Ilość szt. w opak.
H - 170	Ka - 16	<i>Końcówka kablowa z Al. grubościenna</i>	8,5	0,0162	50
H - 171	Ka - 25	<i>Końcówka kablowa z Al. grubościenna</i>	8,5	0,0200	50
H - 172	Ka - 35	<i>Końcówka kablowa z Al. grubościenna</i>	10,5	0,0312	50
H - 173	Ka - 50	<i>Końcówka kablowa z Al. grubościenna</i>	10,5	0,0427	20
H - 174	Ka - 70	<i>Końcówka kablowa z Al. grubościenna</i>	13,0	0,0569	20
H - 175	Ka - 95	<i>Końcówka kablowa z Al. grubościenna</i>	13,0	0,0764	20
H - 176	Ka - 120	<i>Końcówka kablowa z Al. grubościenna</i>	13,0	0,1128	10
H - 186	Ka - 150	<i>Końcówka kablowa z Al. grubościenna</i>	17,0	0,1349	10
H - 187	Ka - 185	<i>Końcówka kablowa z Al. grubościenna</i>	13,0	0,1564	10
H - 188	Ka - 240	<i>Końcówka kablowa z Al. grubościenna</i>	17,0	0,2090	10

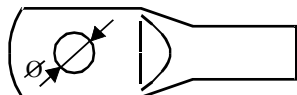

Końcówka wykonana z aluminium, przeznaczona do przewodów wykonanych z AL.

PKWiU 31.20.27-70.00

Indeks wyrobu	Symbol	Nazwa	d mm	D mm	Ciężar kg/szt	Ilość szt. w opak.
	2 ZA	<i>Zacisk kablowy z Al</i>	35	50		

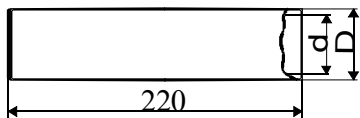

Przeznaczenie specjalne

PKWiU 31.20.27-70.00

Indeks wyrobu	Symbol	Nazwa	Ø mm	Ciężar kg/szt	Ilość szt. w opak.
0-168	B311 - 6/5,3	<i>Końcówka kablowa B311 do lutowania z Cu cynowana</i>	5,3	0,0262	50
0-169	B311 - 10/6,5	<i>Końcówka kablowa B311 do lutowania z Cu cynowana</i>	6,5	0,0372	50
0-170	B311 - 16/6,5	<i>Końcówka kablowa B311 do lutowania z Cu cynowana</i>	6,5	0,0622	50
0-171	B311 - 25/6,5	<i>Końcówka kablowa B311 do lutowania z Cu cynowana</i>	6,5	0,0710	50
0-172	B311 - 35/8,5	<i>Końcówka kablowa B311 do lutowania z Cu cynowana</i>	8,5	0,0150	50
0-173	B311 - 50/10,5	<i>Końcówka kablowa B311 do lutowania z Cu cynowana</i>	10,5	0,0280	50
0-174	B311 - 70/10,5	<i>Końcówka kablowa B311 do lutowania z Cu cynowana</i>	10,5	0,0393	50
0-175	B311 - 95/10,5	<i>Końcówka kablowa B311 do lutowania z Cu cynowana</i>	10,5	0,0440	25
0-176	B311 - 120/13,5	<i>Końcówka kablowa B311 do lutowania z Cu cynowana</i>	13,5	0,0816	25
0-177	B311 - 150/13,5	<i>Końcówka kablowa B311 do lutowania z Cu cynowana</i>	13,5	0,0876	25

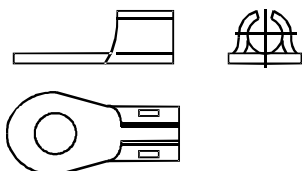

Wykonane z miedzi - cynowane galwanicznie zgodnie z normą BN-70/0321-09

PKWiU 31.20.27-70.00

Zaciski - tulejki

Indeks wyrobu	Symbol	Nazwa	Ciężar kg/szt	Ilość szt. w opak.
0 - 303	Z - 10	Zacisk tulejkowy z Cu	0,00412	50
0 - 140	Z - 16	Zacisk tulejkowy z Cu	0,00928	50
0 - 141	Z - 25	Zacisk tulejkowy z Cu	0,01620	50
0 - 142	Z - 35	Zacisk tulejkowy z Cu	0,02180	50
0 - 143	Z - 50	Zacisk tulejkowy z Cu	0,02050	20
0 - 144	Z - 70	Zacisk tulejkowy z Cu	0,04405	20
0 - 145	Z - 95	Zacisk tulejkowy z Cu	0,05600	20
0 - 146	Z - 120	Zacisk tulejkowy z Cu	0,07920	10
0 - 147	Z - 150	Zacisk tulejkowy z Cu	0,08170	10
0 - 148	Z - 185	Zacisk tulejkowy z Cu	0,13200	10
0 - 149	Z - 240	Zacisk tulejkowy z Cu	0,20300	10



Służy do łączenia kabli i przewodów, zacisk wykonany z miedzi.

PKWiU 31.20.27-70.00

Indeks wyrobu	Symbol	Nazwa	Ciężar kg/szt	Ilość szt. w opak.
0 - 150	2ZA -16	Zacisk kablowy z Al	0,00654	50
0 - 151	2ZA -25	Zacisk kablowy z Al	0,00884	50
0 - 152	2ZA -35	Zacisk kablowy z Al	0,01290	50
0 - 153	2ZA -50	Zacisk kablowy z Al	0,01790	20
0 - 154	2ZA -70	Zacisk kablowy z Al	0,02420	20
0 - 155	2ZA -95	Zacisk kablowy z Al	0,03500	20
0 - 156	2ZA -120	Zacisk kablowy z Al	0,04150	10
0 - 157	2ZA -150	Zacisk kablowy z Al	0,05690	10
0 - 158	2ZA -185	Zacisk kablowy z Al	0,06950	10
0 - 159	2ZA -240	Zacisk kablowy z Al	0,10930	10

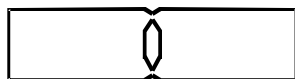

Służy do łączenia kabli i przewodów, zacisk wykonany z aluminium.

PKWiU 31.20.27-70.00

Indeks wyrobu	Symbol	Nazwa	Ciężar kg/szt	Ilość szt. w opak.
H - 177	2AE -16	Zacisk kablowy z Al grubościenny	0,01742	50
H - 189	2AE -25	Zacisk kablowy z Al grubościenny	0,10800	50
H - 178	2AE -35	Zacisk kablowy z Al grubościenny	0,03354	50
H - 179	2AE -50	Zacisk kablowy z Al grubościenny	0,04580	20
H - 180	2AE -70	Zacisk kablowy z Al grubościenny	0,06210	20
H - 181	2AE -95	Zacisk kablowy z Al grubościenny	0,07835	20
H - 182	2AE -120	Zacisk kablowy z Al grubościenny	0,12000	10
H - 183	2AE -150	Zacisk kablowy z Al grubościenny	0,14420	10
H - 184	2AE -185	Zacisk kablowy z Al grubościenny	0,16560	10
H - 185	2AE -240	Zacisk kablowy z Al grubościenny	0,21800	10



Służy do łączenia kabli i przewodów, zacisk wykonany z aluminium.

PKWiU 31.20.27-70.00

Zaciski

Indeks wyrobu	Symbol	Nazwa	Ciężar kg/szt	Ilość szt. w opak.
0-ZAC-PET-010-016	10 – 16	<i>Zacisk pętlicowy</i>	0,062	Luzem
0-ZAC-PET-025-035	25 – 35	<i>Zacisk pętlicowy</i>	0,137	Luzem
0-ZAC-PET-050-070	50 – 70	<i>Zacisk pętlicowy</i>	0,237	Luzem
H – 013	95 – 120	<i>Zacisk pętlicowy</i>	0,341	Luzem

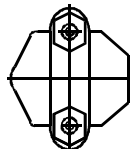
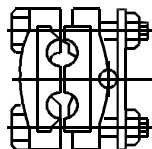

Przeznaczony jest do zamknięcia (zarabiania) pętli przewodów nie izolowanych o przekroju j.w.

PKWiU 31.20.27-70.00

Indeks wyrobu	Symbol	Nazwa	Ciężar kg/szt	Ilość szt. w opak.
0 – 182	4 – 25	<i>Zacisk prądowy</i>	0,042	50
0 – 183	6 – 35	<i>Zacisk prądowy</i>	0,073	50
0 – 184	10 – 50	<i>Zacisk prądowy</i>	0,087	50
0 – 185	16 – 95	<i>Zacisk prądowy</i>	0,173	25
0 – 186	16 – 150	<i>Zacisk prądowy</i>	0,216	25

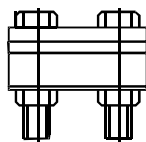
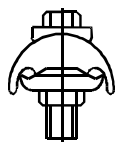

Służy do połączeń przewodów nie izolowanych AL. I AFL o przekroju j.w.

PKWiU 31.20.27-70.00

Indeks wyrobu	Symbol	Nazwa	Ø mm	Ciężar kg/szt	Ilość szt. w opak.
0 – 187	24 – 11	<i>Zacisk śrubowo - kabłąkowy</i>	25 - 35	0,265	25
0 – 188	24 – 21	<i>Zacisk śrubowo - kabłąkowy</i>	50 - 70	0,553	Luzem
H – 142	24 – 31	<i>Zacisk śrubowo - kabłąkowy</i>	70 - 120	0,965	Luzem
H – 598	24 – 12	<i>Zacisk śrubowo - kabłąkowy z przekładką mosiężną</i>	25 - 35	0,275	Luzem
H – 597	24 – 22	<i>Zacisk śrubowo - kabłąkowy z przekładką mosiężną</i>	50 - 70	0,566	Luzem

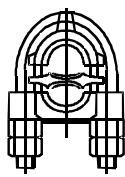
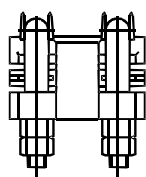

Przeznaczony jest do zamknięcia pętli przewodów oraz łączenia linek AFL i AL. o przekroju j.w.

PKWiU 31.20.27-70.00

Zaciski

Indeks wyrobu	Symbol	Nazwa	Przekrój przewodu	Ciężar kg/szt	Ilość szt. w opak.
0-189	6 - 35	Zacisk Al - Cu	6 ÷ 35	0,05	50
0-190	10 - 50	Zacisk Al - Cu	10 ÷ 50	0,10	25

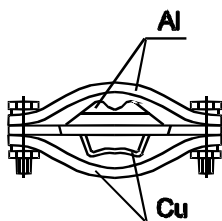

Zacisk przeznaczony jest do łączenia przewodów aluminiowych z przewodami miedzianymi

PKWiU 31.20.27-70.00

Indeks wyrobu	Symbol	Nazwa	Średnica przewodu	Ciężar kg/szt	Ilość szt. w opak
0-307		Uchwyt kabla fi - 25/E	25	0,20	luzem
0-306		Uchwyt kabla fi - 35/E	35	0,23	luzem
0-679		Uchwyt kabla fi - 40/E	40	0,24	luzem
0-568		Uchwyt rury fi - 50/E	50	0,26	luzem
0-592		Uchwyt rury fi - 60/E	60	0,30	luzem
0-305		Uchwyt rury fi - 75/E	75	0,35	luzem
0-590		Uchwyt rury fi - 100/E	100	0,40	luzem
0-678		Uchwyt rury fi - 110/E	110	0,50	luzem
0-591		Uchwyt rury fi - 160/E	160	0,55	luzem

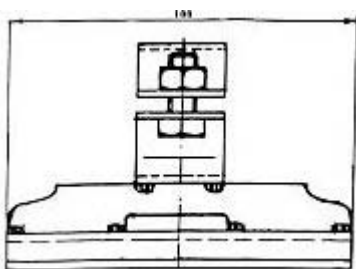

Uchwyty służą do mocowania kabli i rur na słupach wirowych. Mocowanie za pomocą taśmy stalowej SOT. Całość ocynkowana ogniowo.

PKWiU 31.20.27-70.00

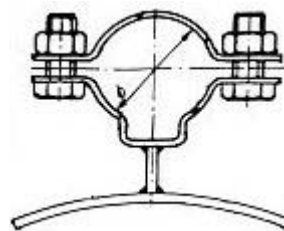

Uchwyty kablowe ; wsporniki

Indeks wyrobu	Symbol	Nazwa	Ø mm	L mm	Ciężar kg/szt	Ilość szt. w opak.
0 - 058	UK - 1	<i>Uchwyt kabla pojedynczy</i>	25	200	0,4130	10
0 - 059	UK - 1	<i>Uchwyt kabla pojedynczy</i>	25	250	0,4386	10
0 - 060	UK - 1	<i>Uchwyt kabla pojedynczy</i>	25	330	0,4680	10
0 - 061	UK - 1	<i>Uchwyt kabla pojedynczy</i>	35	200	0,4000	10
0 - 062	UK - 1	<i>Uchwyt kabla pojedynczy</i>	35	250	0,4239	10
0 - 063	UK - 1	<i>Uchwyt kabla pojedynczy</i>	35	330	0,4660	10
0 - 349	UK - 1	<i>Uchwyt kabla pojedynczy</i>	40	200	0,4100	10
0 - 350	UK - 1	<i>Uchwyt kabla pojedynczy</i>	40	250	0,7080	10

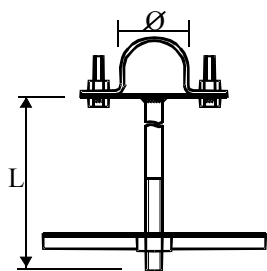

Przeznaczony jest do mocowania kabli ułożonych na słupach ŻN bez odsadzenia.

PKWiU 28.11.23-62.79

0 - 064	UKZ - 1	<i>Uchwyt kabla pojedynczy z odsadzeniem</i>	25	200	0,6310	10
0 - 065	UKZ - 1	<i>Uchwyt kabla pojedynczy z odsadzeniem</i>	25	250	0,6910	10
0 - 066	UKZ - 1	<i>Uchwyt kabla pojedynczy z odsadzeniem</i>	25	330	0,7180	10
0 - 067	UKZ - 1	<i>Uchwyt kabla pojedynczy z odsadzeniem</i>	35	200	0,6298	10
0 - 068	UKZ - 1	<i>Uchwyt kabla pojedynczy z odsadzeniem</i>	35	250	0,6580	10
0 - 069	UKZ - 1	<i>Uchwyt kabla pojedynczy z odsadzeniem</i>	35	330	0,6850	10
0 - 351	UKZ - 1	<i>Uchwyt kabla pojedynczy z odsadzeniem</i>	40	200	0,6472	10
0 - 352	UKZ - 1	<i>Uchwyt kabla pojedynczy z odsadzeniem</i>	40	250	0,7110	10

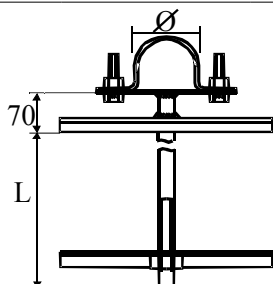

Służy do mocowania kabli ułożonych na słupach ŻN z odsadzeniem 70 mm.

PKWiU 28.11.23-62.79

0 - 076	WR - 1	<i>Wspornik rury bez odsadzenia</i>	50	200	0,4950	10
0 - 296	WR - 1	<i>Wspornik rury bez odsadzenia</i>	50	250	0,5300	10
0 - 077	WR - 1	<i>Wspornik rury bez odsadzenia</i>	50	330	0,5680	10
0 - 078	WR - 1	<i>Wspornik rury bez odsadzenia</i>	60	200	0,6322	10
0 - 083	WR - 1	<i>Wspornik rury bez odsadzenia</i>	60	250	0,7071	10
0 - 079	WR - 1	<i>Wspornik rury bez odsadzenia</i>	60	330	0,6880	10

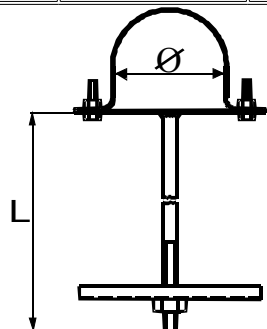

Przeznaczony jest do mocowania rur na słupach ułożonych bez odsadzenia.

PKWiU 28.11.23-62.79

Wsporniki

Indeks wyrobu	Symbol	Nazwa	Ø mm	L mm	Ciężar kg/szt	Ilość szt. w opak.
0 - 344	WR - 1	Wspornik rury bez odsadzenia	75	200	0,565	10
0 - 345	WR - 1	Wspornik rury bez odsadzenia	75	250	0,598	10
0 - 054	WR - 1	Wspornik rury bez odsadzenia	75	330	0,648	10
0 - 080	WR - 1	Wspornik rury bez odsadzenia	80	200	0,761	10
0 - 089	WR - 1	Wspornik rury bez odsadzenia	80	250	0,850	10
0 - 081	WR - 1	Wspornik rury bez odsadzenia	80	330	0,906	10
0 - 082	WR - 1	Wspornik rury bez odsadzenia	110	200	0,742	10
0 - 051	WR - 1	Wspornik rury bez odsadzenia	110	250	0,770	10
0 - 050	WR - 1	Wspornik rury bez odsadzenia	110	330	0,920	10

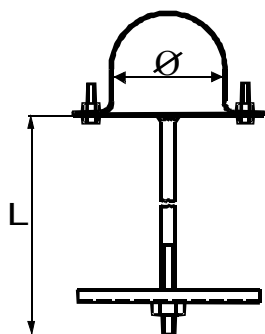

Przeznaczony jest do mocowania kabli ułożonych na słupach ŻN bez odsadzenia.

PKWiU 28.11.23-62.79

0 - 084	WRZ - 1	Wspornik rury z odsadzeniem	50	200	0,7240	10
0 - 298	WRZ - 1	Wspornik rury z odsadzeniem	50	250	0,7440	10
0 - 085	WRZ - 1	Wspornik rury z odsadzeniem	50	330	0,8024	10
0 - 086	WRZ - 1	Wspornik rury z odsadzeniem	60	200	0,8650	10
0 - 339	WRZ - 1	Wspornik rury z odsadzeniem	60	250	0,9510	10
0 - 353	WRZ - 1	Wspornik rury z odsadzeniem	60	330	1,0360	10
0 - 346	WRZ - 1	Wspornik rury z odsadzeniem	75	200	0,7960	10
0 - 347	WRZ - 1	Wspornik rury z odsadzeniem	75	250	0,8350	10
0 - 055	WRZ - 1	Wspornik rury z odsadzeniem	75	330	0,8340	10
0 - 087	WRZ - 1	Wspornik rury z odsadzeniem	80	200	0,9800	10
0 - 088	WRZ - 1	Wspornik rury z odsadzeniem	80	250	1,1070	10
0 - 044	WRZ - 1	Wspornik rury z odsadzeniem	80	330	1,1540	10
0 - 090	WRZ - 1	Wspornik rury z odsadzeniem	110	200	0,9710	10
0 - 293	WRZ - 1	Wspornik rury z odsadzeniem	110	250	1,0130	10
0 - 091	WRZ - 1	Wspornik rury z odsadzeniem	110	330	1,3950	10

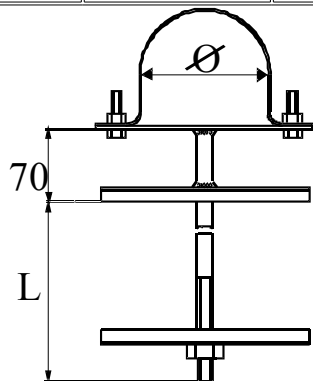

Służy do mocowania rur o przekrojach j.w na słupach ŻN z odsadzeniem 70 mm od powierzchni słupa.

PKWiU 28.11.23-62.79

Uchwyty, wsporniki kablowe

Indeks wyrobu	Symbol	Nazwa	Ø mm	L mm	Ciężar kg/szt	Ilość szt. w opak.
0 - 070	UK - 2	<i>Uchwyt kabla podwójny</i>	25	200	0,473	10
0 - 071	UK - 2	<i>Uchwyt kabla podwójny</i>	25	250	0,518	10
0 - 072	UK - 2	<i>Uchwyt kabla podwójny</i>	25	330	0,571	10
0 - 408	UK - 2	<i>Uchwyt kabla podwójny</i>	35	200	0,474	10
0 - 409	UK - 2	<i>Uchwyt kabla podwójny</i>	35	250	0,524	10
0 - 410	UK - 2	<i>Uchwyt kabla podwójny</i>	35	330	0,570	10

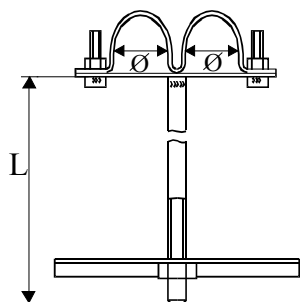

Przeznaczony do mocowania kabli na słupie betonowym w ułożeniu podwójnym.

PKWiU 28.11.23-62.79

0 - 092	WRP - 50	<i>Wspornik rury podwójny ocynkowany</i>	50	200	0,643	10
0 - 256	WRP - 50	<i>Wspornik rury podwójny ocynkowany</i>	50	250	0,667	10
0 - 093	WRP - 50	<i>Wspornik rury podwójny ocynkowany</i>	50	330	0,704	10
0 - 094	WRP - 75	<i>Wspornik rury podwójny ocynkowany</i>	75	200	0,750	10
0 - 257	WRP - 75	<i>Wspornik rury podwójny ocynkowany</i>	75	250	0,796	10
0 - 095	WRP - 75	<i>Wspornik rury podwójny ocynkowany</i>	75	330	0,832	10

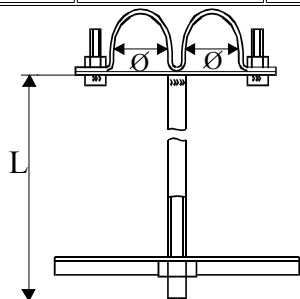

Służy do mocowania rur w ułożeniu podwójnym na słupach betonowych.

PKWiU 28.11.23-62.79

0 - 073	UKZ - 2	<i>Uchwyt kabla podwójny z odsadzeniem</i>	25	200	0,700	10
0 - 074	UKZ - 2	<i>Uchwyt kabla podwójny z odsadzeniem</i>	25	250	0,767	10
0 - 075	UKZ - 2	<i>Uchwyt kabla podwójny z odsadzeniem</i>	25	330	0,764	10
0 - 137	UKZ - 2	<i>Uchwyt kabla podwójny z odsadzeniem</i>	35	200	0,740	10
0 - 138	UKZ - 2	<i>Uchwyt kabla podwójny z odsadzeniem</i>	35	250	0,758	10
0 - 139	UKZ - 2	<i>Uchwyt kabla podwójny z odsadzeniem</i>	35	330	0,770	10

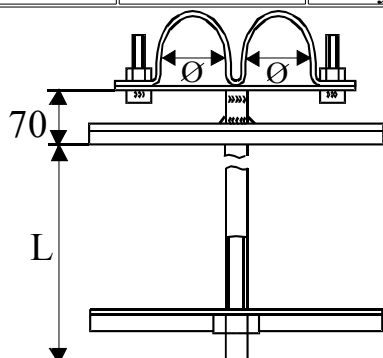

Stosowany do mocowania rur w ułożeniu podwójnym na słupach betonowych.

PKWiU 28.11.23-62.79

Uchwyty, wsporniki kablowe

Indeks wyrobu	Symbol	Nazwa	Ø mm	L mm	Ciężar kg/szt	Ilość szt. w opak.
0 - 315	WRPO - 50	Wspornik rury podwójny z odsadzeniem ocynkowany	50	200	0,861	Luzem
0 - 097	WRPO - 50	Wspornik rury podwójny z odsadzeniem ocynkowany	50	250	0,878	Luzem
0 - 096	WRPO - 50	Wspornik rury podwójny z odsadzeniem ocynkowany	50	330	0,928	Luzem
0 - 099	WRPO - 75	Wspornik rury podwójny z odsadzeniem ocynkowany	75	200	1,031	Luzem
0 - 100	WRPO - 75	Wspornik rury podwójny z odsadzeniem ocynkowany	75	250	1,040	Luzem
0 - 101	WRPO - 75	Wspornik rury podwójny z odsadzeniem ocynkowany	75	330	1,091	Luzem

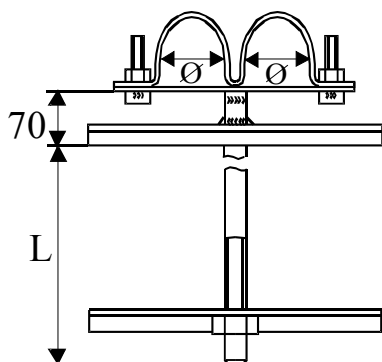

Stosowany do mocowania rur osłonowych w ułożeniu podwójnym na słupach betonowych.

PKWiU 28.11.23-62.79

Uchwyty; wsporniki kablowe

Indeks wyrobu	Symbol	Nazwa	Ø mm	L mm	Ciężar kg/szt	Ilość szt. w opak.
0 - 600	UKSW - 1	<i>Uchwyt kabla na słup wirowy</i>	25 - 46	50	0,65	Luzem
0 - 601	UKSW - 1a	<i>Uchwyt kabla na słup wirowy</i>	45 - 70	50	0,98	Luzem

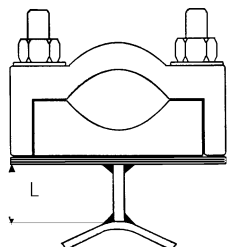

Przeznaczony do mocowania kabli i rur na słupie wirowym.

PKWiU 28.11.23-62.79

Indeks wyrobu	Symbol	Nazwa	Ø mm	L mm	Ciężar kg/szt	Ilość szt. w opak.
0 - 602	UKSW - 2	<i>Uchwyt kabla podwójny na słup wirowy</i>	25 - 46	50	1,11	Luzem
0 - 603	UKSW - 2a	<i>Uchwyt kabla podwójny na słup wirowy</i>	45 - 70	50	1,56	Luzem

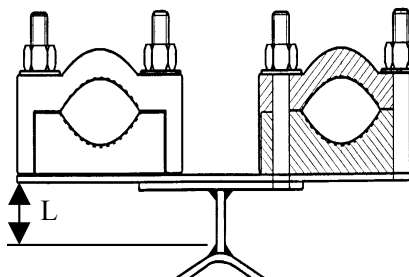

Przeznaczony do mocowania kabli i rur na słupie wirowym ułożonych podwójnie.

PKWiU 28.11.23-62.79

Indeks wyrobu	Symbol	Nazwa	Ø mm	L mm	Ciężar kg/szt	Ilość szt. w opak.
0 - 604	UKSW - 3	<i>Uchwyt kabla potrójny na słup wirowy</i>	25 - 46	50	1,45	Luzem
0 - 605	UKSW - 3a	<i>Uchwyt kabla potrójny na słup wirowy</i>	45 - 70	50	2,11	Luzem

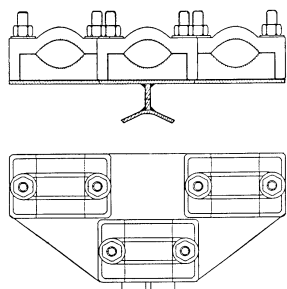

Przeznaczony do mocowania kabli i rur na słupie wirowym ułożonych potrójnie.

PKWiU 28.11.23-62.79

Uchwyty; wsporniki kablowe

Indeks wyrobu	Symbol	Nazwa	Ø mm	L mm	Ciężar kg/szt	Ilość szt. w opak.
0 - 783	UKL - 3	<i>Uchwyt kabla listwowy</i>	25-46	310	1,097	Luzem

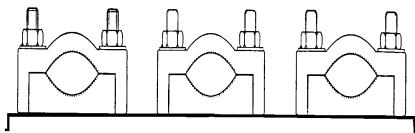

Listwa z uchwytami izolowanymi do mocowania kabli i rur na ścianie.

PKWiU 28.11.23-62.79

0 - 606	UKZW - 1	<i>Uchwyt kabla z odsadzeniem</i>	25 - 46	200	0,917	Luzem
0 - 607	UKZW - 1a	<i>Uchwyt kabla z odsadzeniem</i>	25 - 46	250	0,950	Luzem
0 - 608	UKZW - 1b	<i>Uchwyt kabla z odsadzeniem</i>	25 - 46	330	1,001	Luzem
0 - 609	UKZW - 1c	<i>Uchwyt kabla z odsadzeniem</i>	45 - 70	200	1,002	Luzem
0 - 610	UKZW - 1d	<i>Uchwyt kabla z odsadzeniem</i>	45 - 70	250	1,038	Luzem
0 - 611	UKZW - 1e	<i>Uchwyt kabla z odsadzeniem</i>	45 - 70	330	1,092	Luzem

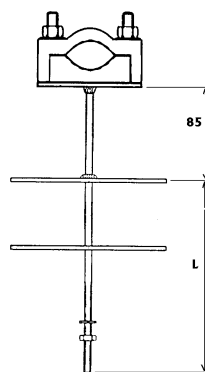

Przeznaczony do mocowania kabli i rur na słupie betonowym ułożonych pojedynczo z osadzeniem.

PKWiU 28.11.23-62.79

0 - 612	UKZW - 2	<i>Uchwyt kabla podwójny z odsadzeniem</i>	25 - 46	200	1,235	Luzem
0 - 613	UKZW - 2a	<i>Uchwyt kabla podwójny z odsadzeniem</i>	25 - 46	250	1,271	Luzem
0 - 614	UKZW - 2b	<i>Uchwyt kabla podwójny z odsadzeniem</i>	25 - 46	330	1,326	Luzem
0 - 615	UKZW - 2c	<i>Uchwyt kabla podwójny z odsadzeniem</i>	45 - 70	200	1,409	Luzem
0 - 616	UKZW - 2d	<i>Uchwyt kabla podwójny z odsadzeniem</i>	45 - 70	250	1,444	Luzem
0 - 617	UKZW - 2e	<i>Uchwyt kabla podwójny z odsadzeniem</i>	45 - 70	330	1,498	Luzem

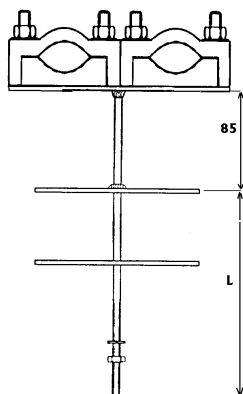

Przeznaczony do mocowania kabli i rur na słupie betonowym ułożonych podwójnie z osadzeniem.

PKWiU 28.11.23-62.79

Uchwyty; wsporniki kablowe

Indeks wyrobu	Symbol	Nazwa	Ø mm	L mm	Ciężar kg/szt	Ilość szt. w opak.
0 - 618	UKZW - 3	<i>Uchwyt kabla potrójny z odsadzeniem</i>	25 - 46	200	1,722	Luzem
0 - 619	UKZW - 3a	<i>Uchwyt kabla potrójny z odsadzeniem</i>	25 - 46	250	1,785	Luzem
0 - 620	UKZW - 3b	<i>Uchwyt kabla potrójny z odsadzeniem</i>	25 - 46	330	1,850	Luzem

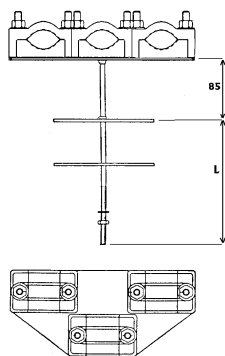

Przeznaczony do mocowania kabli i rur na słupie betonowym ułożonych potrójnie z osadzeniem.

PKWiU 28.11.23-62.79

0 - 621	UKW - 1	<i>Uchwyt kabla bez odsadzenia</i>	25 - 46	200	0,673	Luzem
0 - 622	UKW - 1a	<i>Uchwyt kabla bez odsadzenia</i>	25 - 46	250	0,693	Luzem
0 - 623	UKW - 1b	<i>Uchwyt kabla bez odsadzenia</i>	25 - 46	330	0,760	Luzem
0 - 624	UKW - 1c	<i>Uchwyt kabla bez odsadzenia</i>	45 - 70	200	0,760	Luzem
0 - 625	UKW - 1d	<i>Uchwyt kabla bez odsadzenia</i>	45 - 70	250	0,775	Luzem
0 - 626	UKW - 1e	<i>Uchwyt kabla bez odsadzenia</i>	45 - 70	330	0,853	Luzem

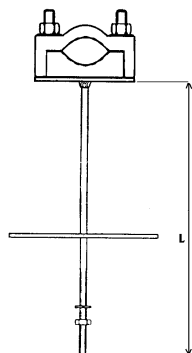

Przeznaczony do mocowania kabli i rur na słupie betonowym ułożonych pojedynczo.

PKWiU 28.11.23-62.79

0 - 627	UKW - 2	<i>Uchwyt kabla podwójny bez odsadzenia</i>	25 - 46	200	0,989	Luzem
0 - 628	UKW - 2a	<i>Uchwyt kabla podwójny bez odsadzenia</i>	25 - 46	250	1,016	Luzem
0 - 629	UKW - 2b	<i>Uchwyt kabla podwójny bez odsadzenia</i>	25 - 46	330	1,067	Luzem

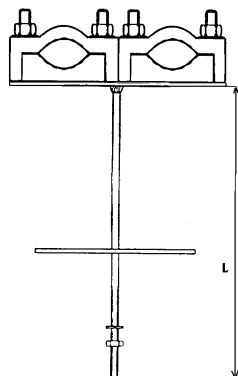

Przeznaczony do mocowania kabli i rur na słupie betonowym ułożonych podwójnie.

PKWiU 28.11.23-62.79

Uchwyty; wsporniki kablowe

Indeks wyrobu	Symbol	Nazwa	Ø mm	L mm	Ciężar kg/szt	Ilość szt. w opak.
0 - 630	UKW - 2c	<i>Uchwyt kabla podwójny bez odsadzenia</i>	45 - 70	200	1,004	Luzem
0 - 631	UKW - 2d	<i>Uchwyt kabla podwójny bez odsadzenia</i>	45 - 70	250	1,195	Luzem
0 - 632	UKW - 2e	<i>Uchwyt kabla podwójny bez odsadzenia</i>	45 - 70	330	1,245	Luzem

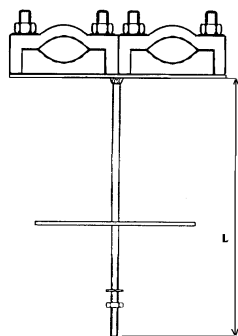

Przeznaczony do mocowania kabli i rur na słupie betonowym ułożonych podwójnie.

PKWiU 28.11.23-62.79

Indeks wyrobu	Symbol	Nazwa	Ø mm	L mm	Ciężar kg/szt	Ilość szt. w opak.
0 - 633	UKW - 3	<i>Uchwyt kabla potrójny bez odsadzenia</i>	25 - 46	200	1,469	Luzem
0 - 634	UKW - 3a	<i>Uchwyt kabla potrójny bez odsadzenia</i>	25 - 46	250	1,531	Luzem
0 - 635	UKW - 3b	<i>Uchwyt kabla potrójny bez odsadzenia</i>	25 - 46	330	1,586	Luzem

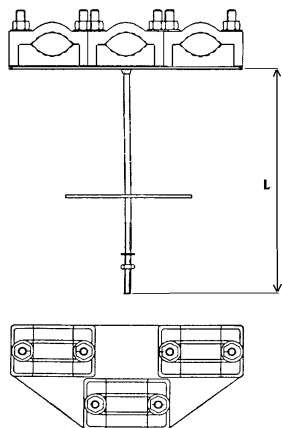

Stosowany do mocowania kabli i rur na słupie betonowym ułożonych potrójnie.

PKWiU 28.11.23-62.79

Wysięgniki i uchwyty do lamp

Indeks wyrobu	Nazwa	Ø mm	Ciężar kg/szt	Ilość szt. w opak.
W-L01-100-100-060	Wysięgnik WL – 1 1000x1000 Fi-60	60x3,6	9,00	Luzem

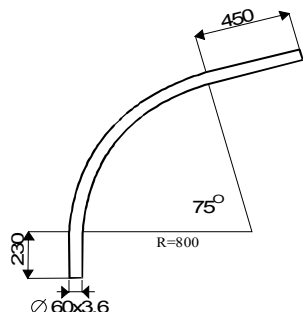

Przeznaczony jest do mocowania opraw rtęciowych i sodowych na słupach ŻN i EPV. Mocowanie odrębnymi uchwytami. Ocynkowany ogniowo.

PKWiU 28.11.23-62.71

Indeks wyrobu	Nazwa	Ø mm	Ciężar kg/szt	Ilość szt. w opak.
W-L02-050-050-048	Wysięgnik WL – 2 500/500 bez uziemienia	48x3,2	4,10	Luzem
W-L02-050-050-U48	Wysięgnik WL – 2 500/500 z uziemieniem	48x3,2	4,15	Luzem
W-L02-050-100-048	Wysięgnik WL – 2 500/1000 bez uziemienia	48x3,2	5,40	Luzem
W-L02-050-150-048	Wysięgnik WL – 2 500/1500 bez uziemienia	48x3,2	6,90	Luzem
W-L02-070-100-048	Wysięgnik WL – 2 700/1000 bez uziemienia	48x3,2	5,90	Luzem

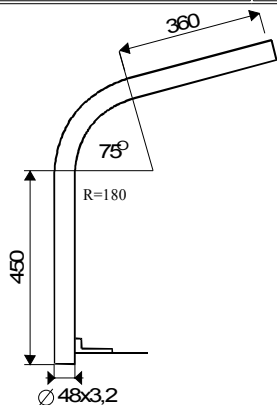

Przeznaczony do mocowania opraw rtęciowych i sodowych na słupach ŻN i EPV - mocowanie odrębnymi uchwytami. Ocynkowany ogniowo.

PKWiU 28.11.23-62.71

Indeks wyrobu	Nazwa	Ciężar kg/szt	Ilość szt. w opak.
W-L03-050-050-048	Wysięgnik WL – 3	4,50	Luzem

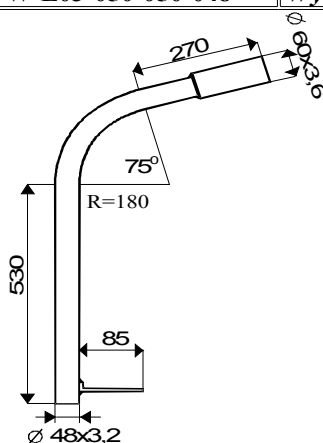

Przeznaczony do mocowania opraw rtęciowych i sodowych na słupach ŻN i EPV. Wysięgnik zakończony tuleją Fi 60. Mocowanie odrębnymi uchwytami. Ocynkowany ogniowo.

PKWiU 28.11.23-62.71

Wysięgniki i uchwyty do lamp

Indeks wyrobu	Nazwa	Ciężar kg/szt	Ilość szt. w opak.
W-L04-050-150-060	Wysięgnik WL – 4 500x1500x60	12,50	Luzem
W-L04-100-100-060	Wysięgnik WL – 4 1000x1000x60	14,50	Luzem

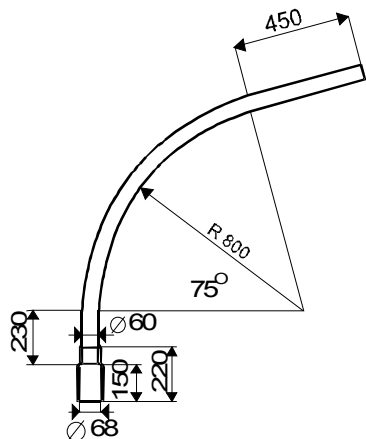

Stosowany jest do mocowania opraw rtęciowych na słupach OŻ. O cynkowany ogniowo

PKWiU 28.11.23-62.71

Indeks wyrobu	Nazwa	Ciężar kg/szt	Ilość szt. w opak.
W-L05-060-080-048	Wysięgnik WL – 5 600x800x48	7,00	Luzem
W-L05-060-080-060	Wysięgnik WL – 5 600x800x60	10,00	Luzem

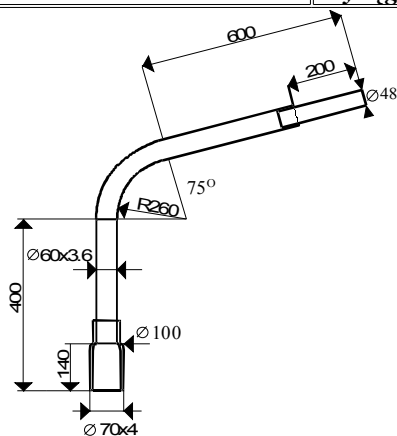

Stosowany jest do mocowania opraw rtęciowych na słupach OŻ. O cynkowany ogniowo

PKWiU 28.11.23-62.71

Indeks wyrobu	Nazwa	Ciężar kg/szt	Ilość szt. w opak.
W-L06-050-050-048	Wysięgnik WL – 6 500x500 nasadowy	8,50	Luzem
W-L06-080-100-048	Wysięgnik WL – 6 800x1000 nasadowy	12,50	Luzem

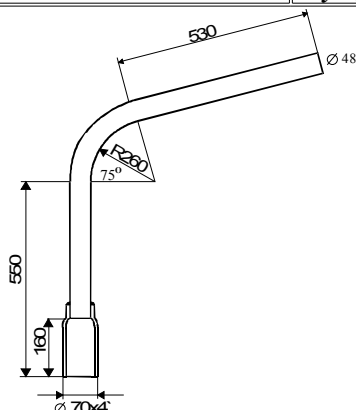

Stosowany jest do mocowania opraw rtęciowych na słupach OŻ. O cynkowany ogniowo.

PKWiU 28.11.23-62.71

Wysięgniki i uchwyty do lamp

Indeks wyrobu	Nazwa	Ciężar kg/szt	Ilość szt. w opak.
W-L07-050-100-048	Wysięgnik WL – 7 500x1000	7,50	Luzem

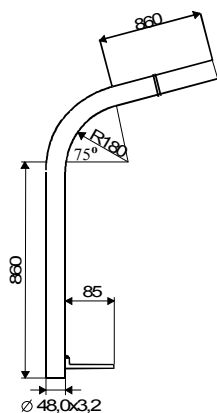

Wysięgnik przeznaczony do montowania opraw sodowych i rtęciowych na słupach Wirowanych i drewnianych. O cynkowany ogniowo.

PKWiU 28.11.23-62.71

Indeks wyrobu	Nazwa	Ciężar kg/szt	Ilość szt. w opak.
W-L08-100-100-042	Wysięgnik WL – 8 1000x1000x42	6,25	Luzem

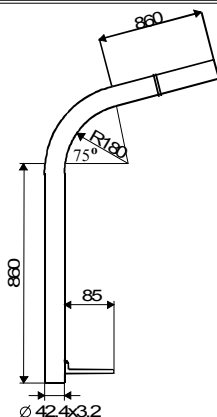

Wysięgnik przeznaczony do montowania opraw sodowych i rtęciowych na słupach ŻN. O cynkowany ogniowo

PKWiU 28.11.23-62.71

Indeks wyrobu	Nazwa	Ciężar kg/szt	Ilość szt. w opak.
W-L09-065-035-042	Wysięgnik WL – 9 650x350x42	3,50	Luzem

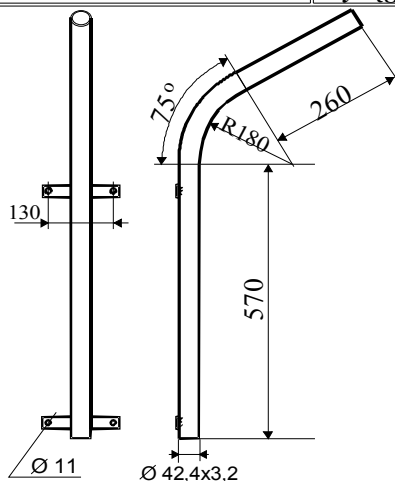

Wysięgnik przeznaczony do montowania opraw sodowych i rtęciowych na ścianie budynku.

PKWiU 28.11.23-62.71

Wysięgniki i uchwyty do lamp

Indeks wyrobu	Nazwa	Ciężar kg/szt	Ilość szt. w opak.
W-L10-075-035-042	Wysięgnik WL – 10 750x350x42	3,40	Luzem

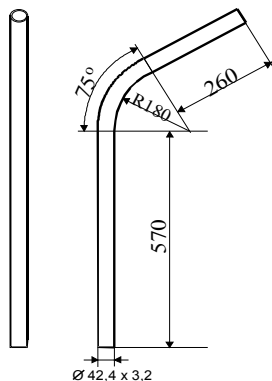

Przeznaczony jest do zamocowania opraw rtęciowych i sodowych na słupach i ścianach w odrębnych uchwytach. Ocynkowany ogniowo.

PKWiU 28.11.23-62.71

Indeks wyrobu	Nazwa	L mm	Ciężar kg/szt	Ilość szt. w opak.
W-L11-050-100-001	Wysięgnik WL-11 500x1000 na obejmie 0-1/E	1000	5,35	Luzem
W-L11-050-100-002	Wysięgnik WL-11 500x1000 na obejmie 0-2/E	1000	5,35	Luzem
W-L11-060-050-001	Wysięgnik WL-11 600x500 na obejmie 0-1/E	500	4,60	Luzem
W-L11-060-050-002	Wysięgnik WL-11 600x500 na obejmie 0-2/E	500	4,60	Luzem

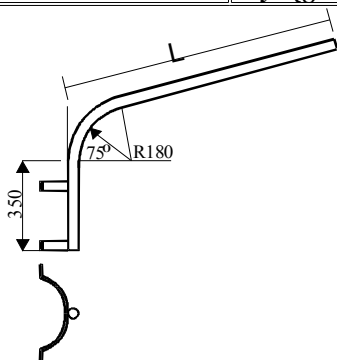

Przeznaczony jest do zamocowania opraw rtęciowych i sodowych na słupach wirowych pod przewodami mocowany osobnymi obejmami. Ocynkowany ogniowo.

PKWiU 28.11.23-62.71

Indeks wyrobu	Nazwa	Ø	Ciężar kg/szt	Ilość szt. w opak.
W-L12-050-100-180	Wysięgnik WL-12 500x1000 na słup wirowany o śr. górnej 180	240	9,60	Luzem
W-L12-050-100-240	Wysięgnik WL-12 500x1000 na słup wirowany o śr. górnej 240	180	9,50	Luzem
W-L12-050-100-275	Wysięgnik WL-12 500x1000 na słup wirowany o śr. górnej 275	275	8,80	Luzem

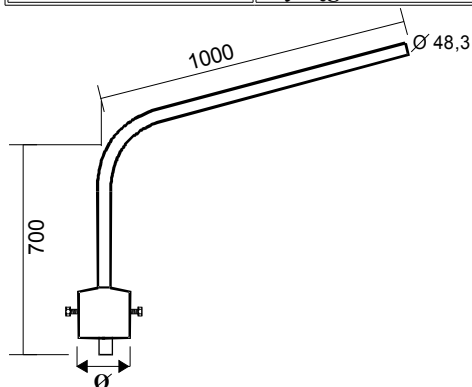

Przeznaczony jest do zamocowania opraw rtęciowych i sodowych na słupach wirowych nad przewodami. Wysięgnik nakładany na słup. Ocynkowany ogniowo

PKWiU 28.11.23-62.71

Wysięgniki i uchwyty do lamp

Indeks wyrobu	Nazwa	Ciężar kg/szt	Ilość szt. w opak.
W-LP1-070-080-048	Wysięgnik WLP-1 700x800	8,70	Luzem
W-LP1-100-100-048	Wysięgnik WLP-1 1000x1000	14,50	Luzem

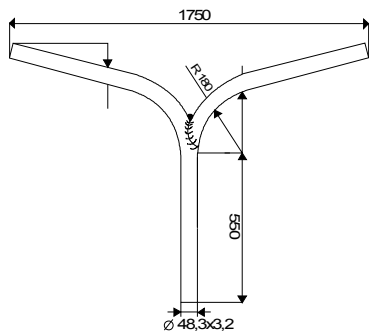

Przeznaczony do mocowania opraw oświetleniowych na słupach ŻN w specjalnych uchwytach – podwójny ułożenie w kącie 180°. Ocynkowany ogniowo.

PKWiU 28.11.23-62.71

Indeks wyrobu	Nazwa	Ciężar kg/szt	Ilość szt. w opak.
W-LP2-100-100-048	Wysięgnik WLP-2 1000x1000	14,50	Luzem

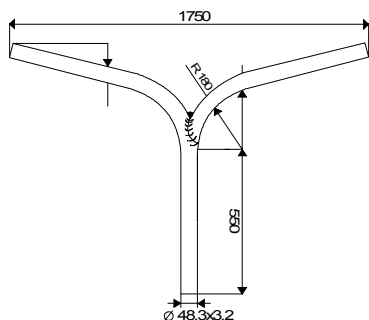

Służy do mocowania opraw oświetleniowych w układzie podwójnym na słupach ŻN - ułożenie w kącie 90°. Ocynkowany ogniowo.

PKWiU 28.11.23-62.71

Indeks wyrobu	Nazwa	Ciężar kg/szt	Ilość szt. w opak.
W-LP3-070-100-048	Wysięgnik WLP-3 700x1000	14,50	Luzem

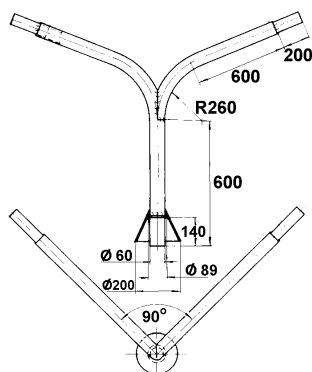

Przeznaczony jest do mocowania opraw oświetleniowych w układzie podwójnym na słupach OŻ - ułożenie w kącie 90°. Ocynkowany ogniowo.

PKWiU 28.11.23-62.71

Wysięgniki i uchwyty do lamp

Indeks wyrobu	Nazwa	Ciężar kg/szt	Ilość szt. w opak.
W-LP4-060-100-048	Wysięgnik WLP-4 600x1000	14,50	Luzem

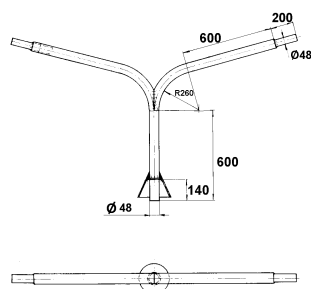

Przeznaczony do mocowania opraw sodowych i rtęciowych na słupach OŻ . Wysięgnik dwuramienny w ułożeniu 180 °
Ocynkowany ogniowo.

PKWiU 28.11.23-62.71

Indeks wyrobu	Nazwa	Ciężar kg/szt	Ilość szt. w opak.
W-LP5-050-100-180	Wysięgnik WLP-5 500x1000 na słup wirowany o śr. górnej 180	14,50	Luzem
W-LP5-050-100-240	Wysięgnik WLP-5 500x1000 na słup wirowany o śr. górnej 240	16,00	Luzem

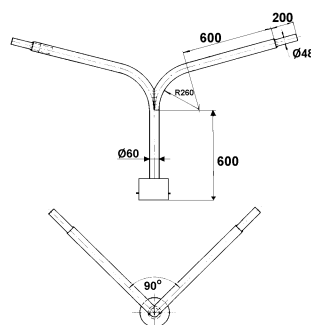

Przeznaczony do mocowania opraw sodowych i rtęciowych na słupach wirowych .Wysięgnik dwuramienny w ułożeniu 90 °
Ocynkowany ogniowo.

PKWiU 28.11.23-62.71

Indeks wyrobu	Nazwa	Ciężar kg/szt	Ilość szt. w opak.
W-LP6-060-060-180	Wysięgnik WLP-6 600x600 na słup wirowany o śr. górnej 180	13,50	Luzem
W-LP6-070-100-180	Wysięgnik WLP-6 700x1000 na słup wirowany o śr. górnej 180	15,00	Luzem
W-LP6-070-100-240	Wysięgnik WLP-6 700x1000 na słup wirowany o śr. górnej 240	15,60	Luzem

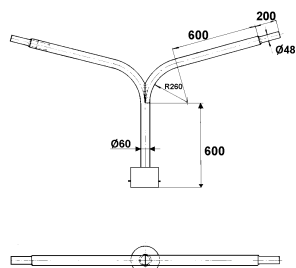

Przeznaczony do zamocowania opraw rtęciowych i sodowych na słupach wirowych. Wysięgnik dwuramienny w ułożeniu 180 °
Ocynkowany ogniowo.

PKWiU 28.11.23-62.71

Wysięgniki i uchwyty do lamp

Indeks wyrobu	Nazwa	Ciężar kg/szt	Ilość szt. w opak.
W-LP7-060-100-048	Wysięgnik WLP-7 600x1000	13,50	Luzem

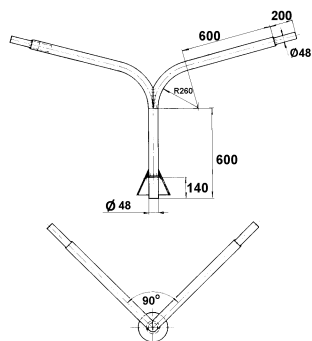

Przeznaczenie jak przy wysięgniku WLP – 3 lecz o małej średnicy wewnętrznej - ułożenie w kącie 90°
Ocynkowany ogniowo.

PKWiU 28.11.23-62.71

Indeks wyrobu	Symbol	Nazwa	L ₁ mm	Ciężar kg/szt	Ilość szt. w opak.
0 – 278	UWL – 1	Uchwyt do wysięgnika Ø48 ocynkowany	30	0,90	Luzem

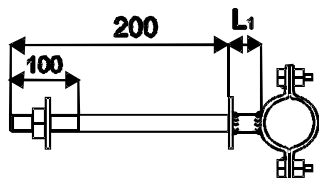

Uchwyt służy do mocowania wysięgników na słupach ŻN, usytuowanie w dystansie

PKWiU 28.11.23-62.71

Indeks wyrobu	Symbol	Nazwa	L mm	Ciężar kg/szt	Ilość szt. w opak.
0 – 331	UWL – ZP	Uchwyt do wysięgnika Ø48 z płytką	30	0,35	Luzem
4 – 178	UWL – ZP	Uchwyt do wysięgnika Ø48 z płytką	50	0,40	Luzem
0 – 049	UWL – ZP	Uchwyt do wysięgnika Ø48 z płytką	110	0,60	Luzem
0 – 015	UWL – ZP	Uchwyt do wysięgnika Ø48 z płytką	180	0,80	Luzem

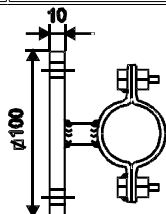

Uchwyt przeznaczony jest do mocowania rur, wysięgników, masztów na ścianach budynków; usytuowanie w dystansie

PKWiU 28.11.23-62.71

Wysięgniki i uchwyty do lamp

Indeks wyrobu	Symbol	Nazwa	Ø mm	Ciężar kg/szt	Ilość szt. w opak.
0 – 329	UWS – 42	<i>Uchwyt do wysięgnika Ø42 ocynkowany galwanicznie</i>	42	0,268	Luzem
0 – 326	UWS – 48	<i>Uchwyt do wysięgnika Ø48 ocynkowany galwanicznie</i>	48	0,270	Luzem

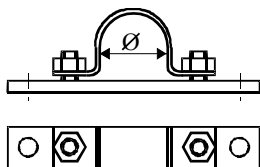

Przeznaczony jest do mocowania wysięgników, masztów do ścian budynków.

PKWiU 28.11.23-62.71

Indeks wyrobu	Symbol	Nazwa	Ø mm	L mm	Ciężar kg/szt	Ilość szt. w opak.
0 – 327	UWL 2b	<i>Uchwyt do wysięgnika ocynkowany</i>	42	200	0,429	Luzem
0 – 354	UWL 1a	<i>Uchwyt do wysięgnika ocynkowany</i>	42	320	0,630	Luzem
0 – 279	UWL 2	<i>Uchwyt do wysięgnika ocynkowany</i>	48	200	0,437	Luzem
0-012-001	UWL 2	<i>Uchwyt do wysięgnika ocynkowany</i>	48	250	0,500	Luzem
0 – 280	UWL 2a	<i>Uchwyt do wysięgnika ocynkowany</i>	48	300	0,594	Luzem
0 – 281	UWL 3	<i>Uchwyt do wysięgnika ocynkowany</i>	60	215	0,485	Luzem
0 – 282	UWL 3a	<i>Uchwyt do wysięgnika ocynkowany</i>	60	320	0,659	Luzem

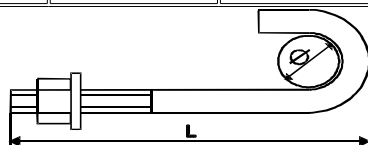

Przeznaczony do mocowania wysięgników na słupach ŻN i BSW

PKWiU 28.11.23-62.71

Indeks wyrobu	Symbol	Nazwa	L mm	Ciężar kg/szt	Ilość szt. w opak.
0 – 285	JSR 1/oco	<i>Jarżmo na słup rozkraczny ocynkowane ogniowo</i>	150	3,902	Luzem

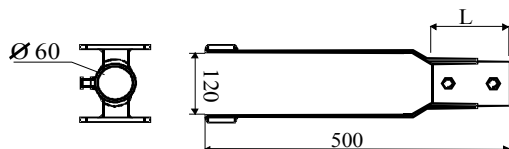

Służy do mocowania wysięgników z rury Ø 60 nad przewodami do słupów ŻN

PKWiU 28.11.23-62.71

Indeks wyrobu	Symbol	Nazwa	L mm	Ciężar kg/szt	Ilość szt. w opak.
0 – 287	JSP 1/oco	<i>Jarżmo na słup przelotowe ocynkowane ogniowo</i>	150	4,204	Luzem

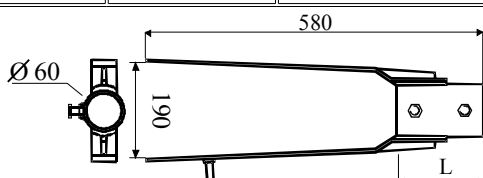

Służy do mocowania wysięgników z rury Ø 60 nad przewodami do słupów ŻN

PKWiU 28.11.23-62.71

Wysięgniki i uchwyty do lamp

Indeks wyrobu	Symbol	Nazwa	H mm	Ciężar kg/szt	Ilość szt. w opak.
0 - 458	JSPW /oc	<i>Jarżmo słupa przelotowego wąskie</i>	120	2,855	Luzem
0 - 459	JSPSZ /oc	<i>Jarżmo słupa przelotowego szerokie</i>	170	3,413	Luzem
0 - 460	JSRK /oc	<i>Jarżmo słupa rozkracznego</i>	120	2,355	Luzem

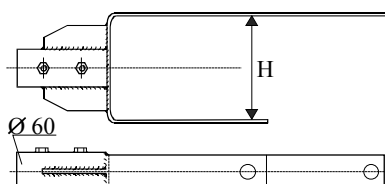

Stosowane jako uchwyt wysięgnika rury $\varnothing 48 + 50\text{mm}$ na słupie ŻN.

Indeks wyrobu	Symbol	Nazwa	\varnothing mm	L mm	Ciężar kg/szt	Ilość szt. w opak.
0 - 290	ODWL-48	<i>Ostona do wysięgnika lampy</i>	48	250	0,870	Luzem
0 - 330	ODWL-60	<i>Ostona do wysięgnika lampy</i>	60	250	0,624	Luzem

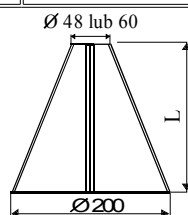

Służy jako ostona śrub i łączni na słupie OŻ. Ocynkowane ogniowo

PKWiU 28.11.23-62.71

Indeks wyrobu	Symbol	Nazwa	L mm	Ciężar kg/szt	Ilość szt. w opak.
0 - 578	JP - 48	<i>Jarżmo proste ocynkowane ogniowo</i>	560	4,50	Luzem

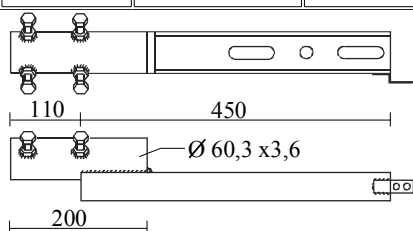

Jarżmo proste do wysięgnika z rury $\varnothing 48 - 50\text{ mm}$.

Indeks wyrobu	Symbol	Nazwa	Ciężar kg/szt	Ilość szt. w opak.
0 - 876	UR - 60/w	<i>Uchwyt rury $\varnothing 60$ na słup wirowy na obejmie 0 - 2</i>	1,40	Luzem

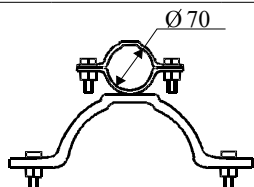

Uchwyt do mocowania rur i wysięgników o średnicy $\varnothing 60$.

Wysięgniki i uchwyty do lamp

Indeks wyrobu	Symbol	Nazwa	Ø mm	Ciężar kg/szt	Ilość szt. w opak.
0-636	UWSW 0-1	Uchwyt wysięgnika słupa wirowego na obejmie 0-1	180	1,000	Luzem
0-637	UWSW 0-1A	Uchwyt wysięgnika słupa wirowego na obejmie 0-1 A	180	1,803	Luzem
0-638	UWSW 0-2	Uchwyt wysięgnika słupa wirowego na obejmie 0-2	240	1,307	Luzem

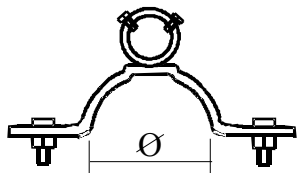

Uchwyt przeznaczony jest do mocowania wysięgników na słupach wirowych i drewnianych.

PKWiU 28.11.23-62.71

Indeks wyrobu	Symbol	Nazwa	Ø mm	L mm	Ciężar kg/szt	Ilość szt. w opak.
0-401	UW/SW	Uchwyt wysięgnika z obejmą do słupa wirowego	240	100	3,15	Luzem

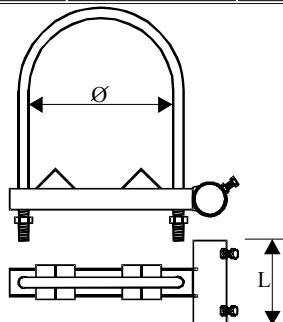

Przeznaczony jest do mocowania wysięgników na słupach wirowych.

PKWiU 28.11.23-62.71

Indeks wyrobu	Symbol	Nazwa	L mm	Ciężar kg/szt	Ilość szt. w opak.
0-253	HL	Hak linowy ocynkowany	200	0,472	Luzem

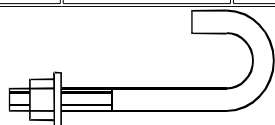

Służy do zawieszania przewodów przy konstrukcjach KI -1.

PKWiU 28.11.23-62.71

Indeks wyrobu	Symbol	Nazwa	Ciężar kg/szt	Ilość szt. w opak.
0-057	OK-32	Obejma kabla Ø32 ocynkowana	0,042	Luzem

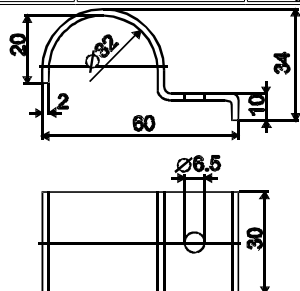

Obejma przeznaczona jest do mocowania rurek i przewodów na ścianach bez dystansu.

PKWiU 28.11.23-62.71

Elementy uzupełniające

Indeks wyrobu	Symbol	Nazwa	Ciężar kg/szt	Ilość szt. w opak.
0 – 056	OK 40	Obejma kabla Ø40 ocynkowana	0,050	Luzem

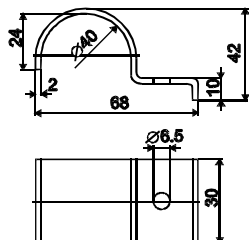

Przeznaczona do mocowania rurek i przewodów na ścianach bez odsadzenia

PKWiU 28.11.23-62.79

Indeks wyrobu	Symbol	Nazwa	L mm	Ciężar kg/szt	Ilość szt. w opak.
H – 076	TS	Szyna do bezpieczników S191, S193 i wyłączników różnicowo – prądowych	1000	0,319	10

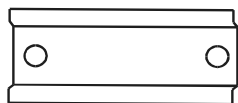

Stosowana jest do zabudowy bezpieczników i rozłączników w rozdzielnicach.

Indeks wyrobu	Nazwa	Szerokość mm	Wysokość mm	Ciężar kg/opak.	Ilość szt. w opak.
3 – 009	Drzwiczki rewizyjne DR	150	150	5,10	10
3 – 001	Drzwiczki rewizyjne DR	200	200	8,20	10
3 – 027	Drzwiczki rewizyjne DR	200	300	10,20	10
3 – 002	Drzwiczki rewizyjne DR	300	300	14,60	10
3 – 014	Drzwiczki rewizyjne DR z okienkiem	300	300	15,00	10
3 – 003	Drzwiczki rewizyjne DR	400	400	22,80	10



Drzwiczki malowane proszkowo na kolor RAL 9003.

Wykonane z blachy ocynkowanej elektrolitycznie, powłoka stanowi dodatkowe zabezpieczenie przed korozją.